

# 1

## きれいに作れる帽子

綴じ込み付録  
実物大型紙

### A面にある型紙

#### A バケットハット

トップクラウン サイドクラウン 表・裏ブリム前  
表・裏ブリム後ろ ベルト

#### B キャプリーヌ

トップクラウン サイドクラウン ベルト 表・裏ブリム

#### C カンカン帽

トップクラウン サイドクラウン 表・裏ブリム

#### E ワークキャップ

トップクラウン サイドクラウン サイドクラウン裏布 表・裏ブリム ベルト

#### H キャスケット

クラウン ベルト 表・裏ブリム くるみボタン布



主婦と生活社

#### この型紙を使う前に

\*本書より切り離してお使いください。

\*実物大型紙は切り取らず、ハトロン紙に写し取ってお使いください。

\*型紙には縫い代が含まれていません。作り方ページの「裁ち合わせ図」に表示した縫い代寸法を参照し、縫い代をつけてください。

\*紙の伸縮により、寸法に誤差が生じる場合があります。ご了承ください。

©Sayaka Akamine 2022 本書を無断で複製（電子化を含む）することは、著作権上の例外を除き、禁じられています。

本書をコピーされる場合は、事前に日本複製権センター（JRRC）の許諾を受けてください。また、本書を代行業者等の第三者に依頼してスキャンやデジタル化することは、たとえ個人や家庭内の利用であっても一切認められておりません。JRRC（<https://jrcc.or.jp> eメール：jrcc\_info@jrcc.or.jp ☎03-6809-1281）

きりとり線

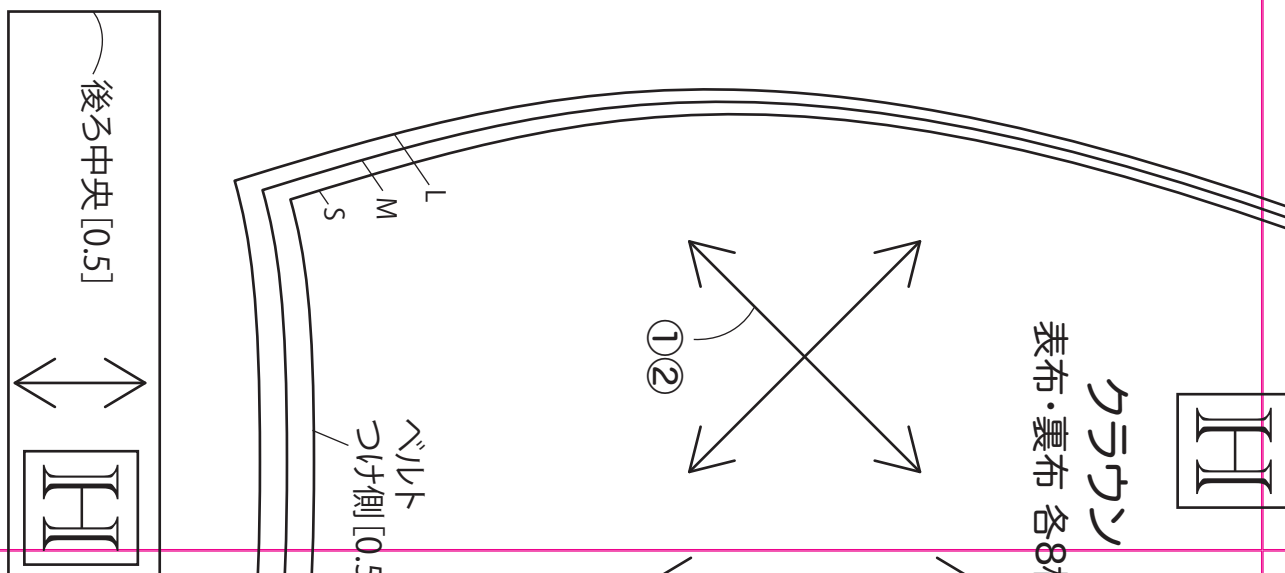

2

# キャブリーヌ

B

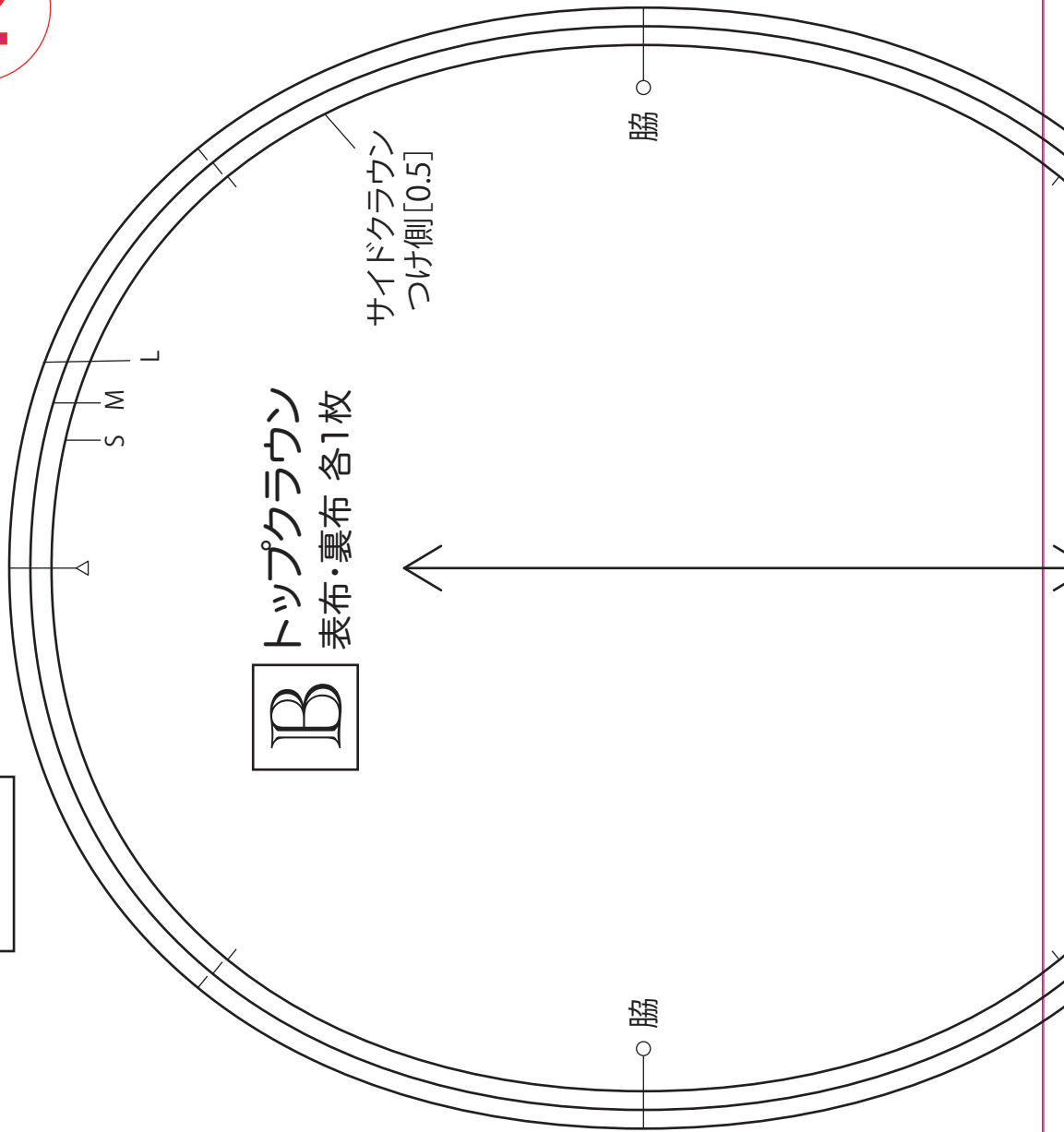

トップクラウン  
表布・裏布 各1枚

B

サイドクラウン  
つけ側 [0.5]

脇

脇



[0]

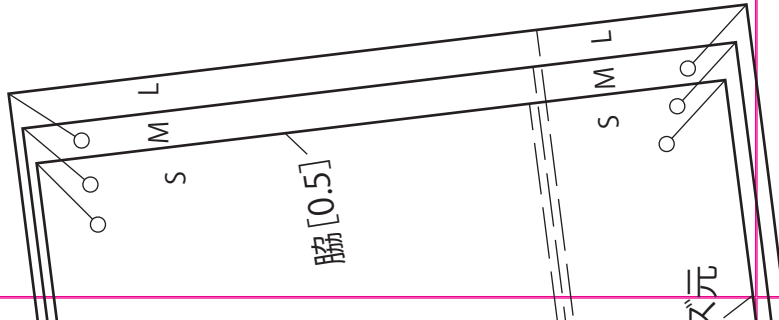
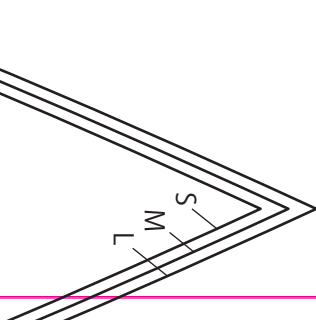

元

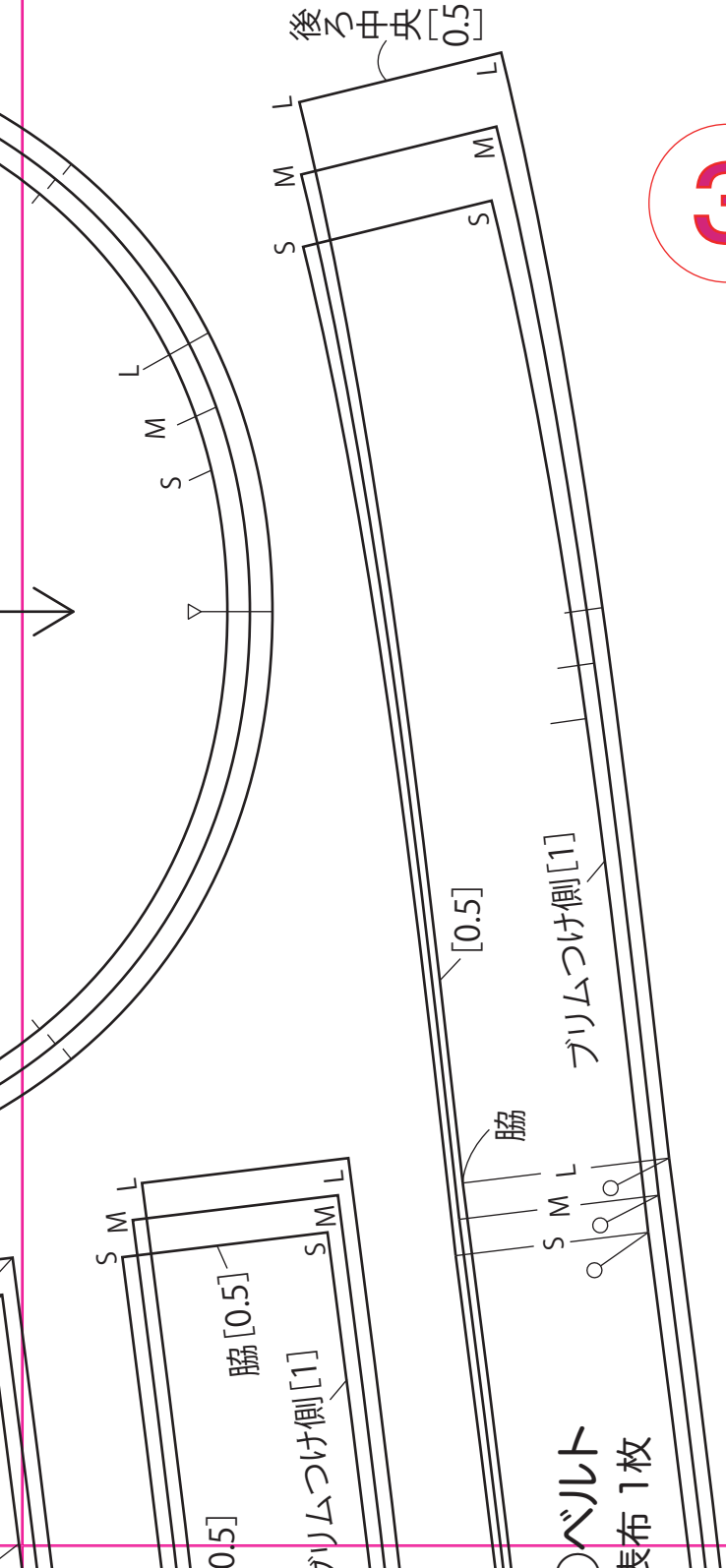

3

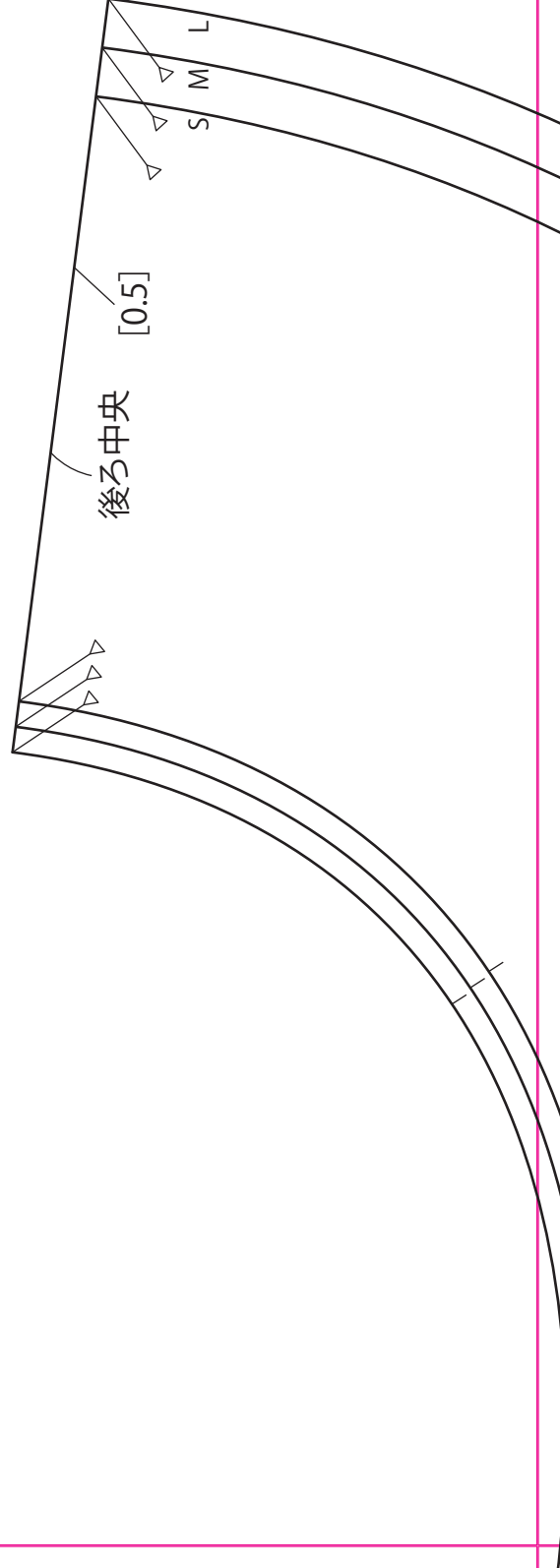

4

[0.5]

サイドクラウン  
つけ側[1]

脇

ヤブリーヌ

裏ブリム

布 2枚

S

M

L

**H** ①②

くるみボタン布  
表布 1枚

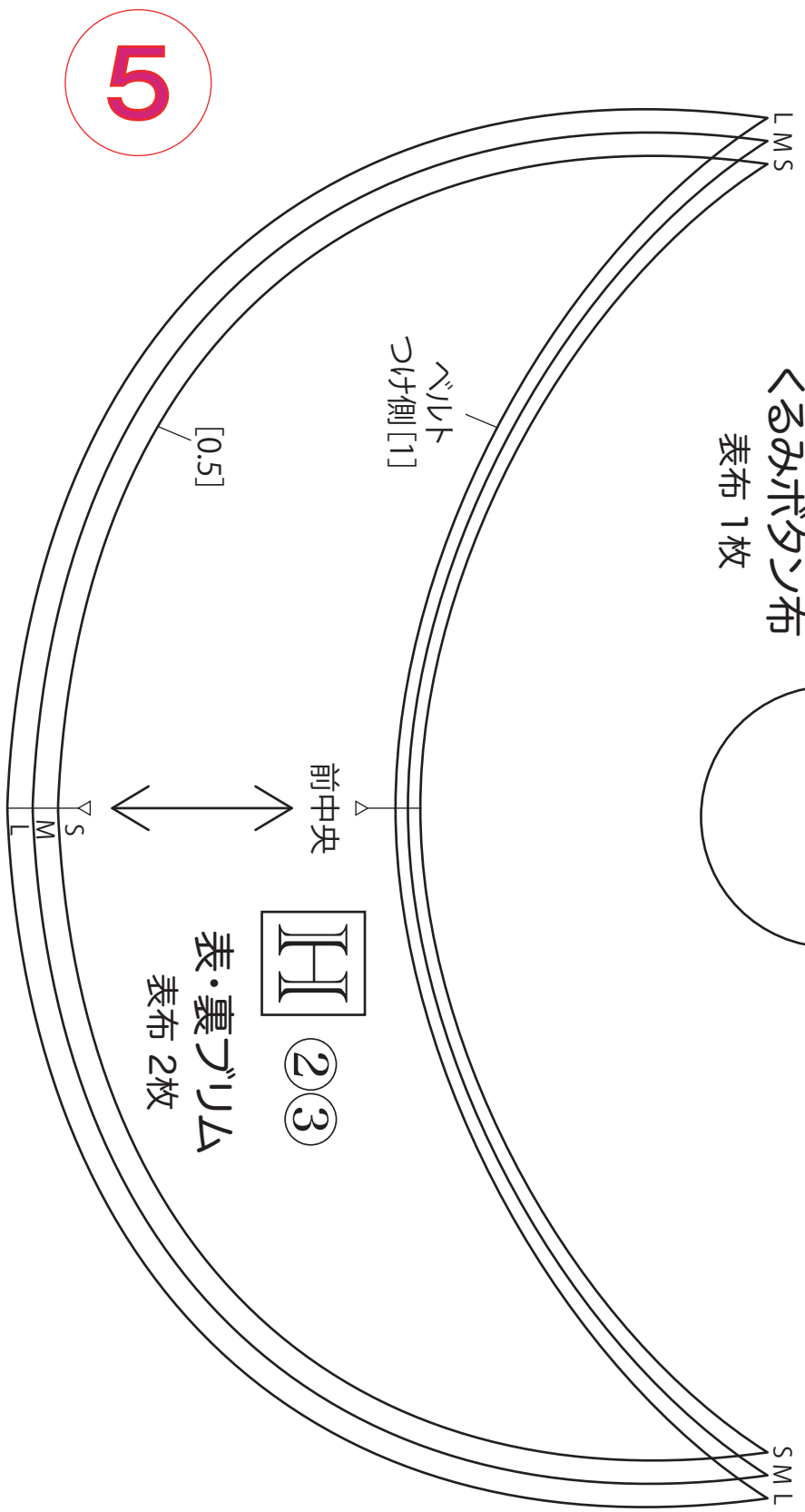
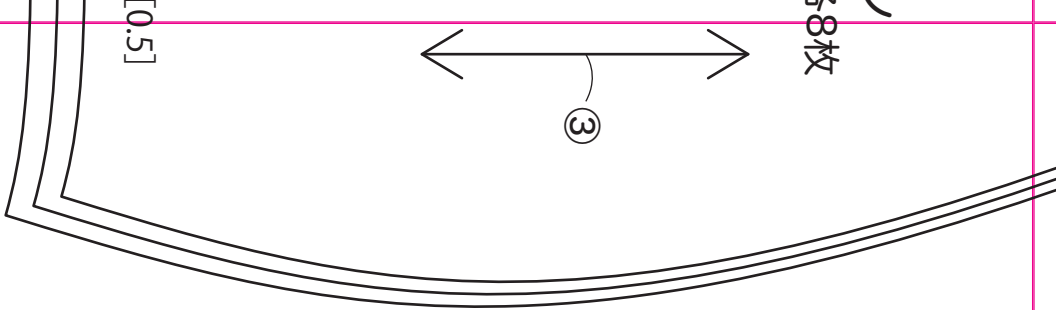
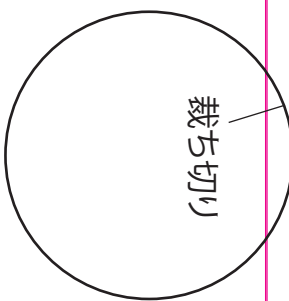

**H** ②③  
表・裏グイルム  
表布 2枚

ベルト  
表布・裏布 各1枚

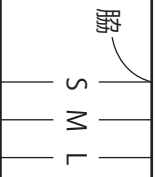

クラウンつけ側 [0.5]

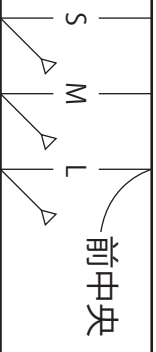

H

# キヤスケット

6

[0.5]

トップクラウン  
つけ側[0.5]

サイドクラウン  
表布・裏布 各2枚

B

ベルトつけ位置

前・後ろ中央わ

サイズ元

ブリムつけ側[1]

脇[0.5]

S M L

サイドクラウン  
つけ側[1]

サイズ元

A

表・裏ブリム前  
表布 2枚

前中央わ

A-①・A-②  
ブリム端[0.5]

A-③  
ブリム端[0.5]

S  
M  
L

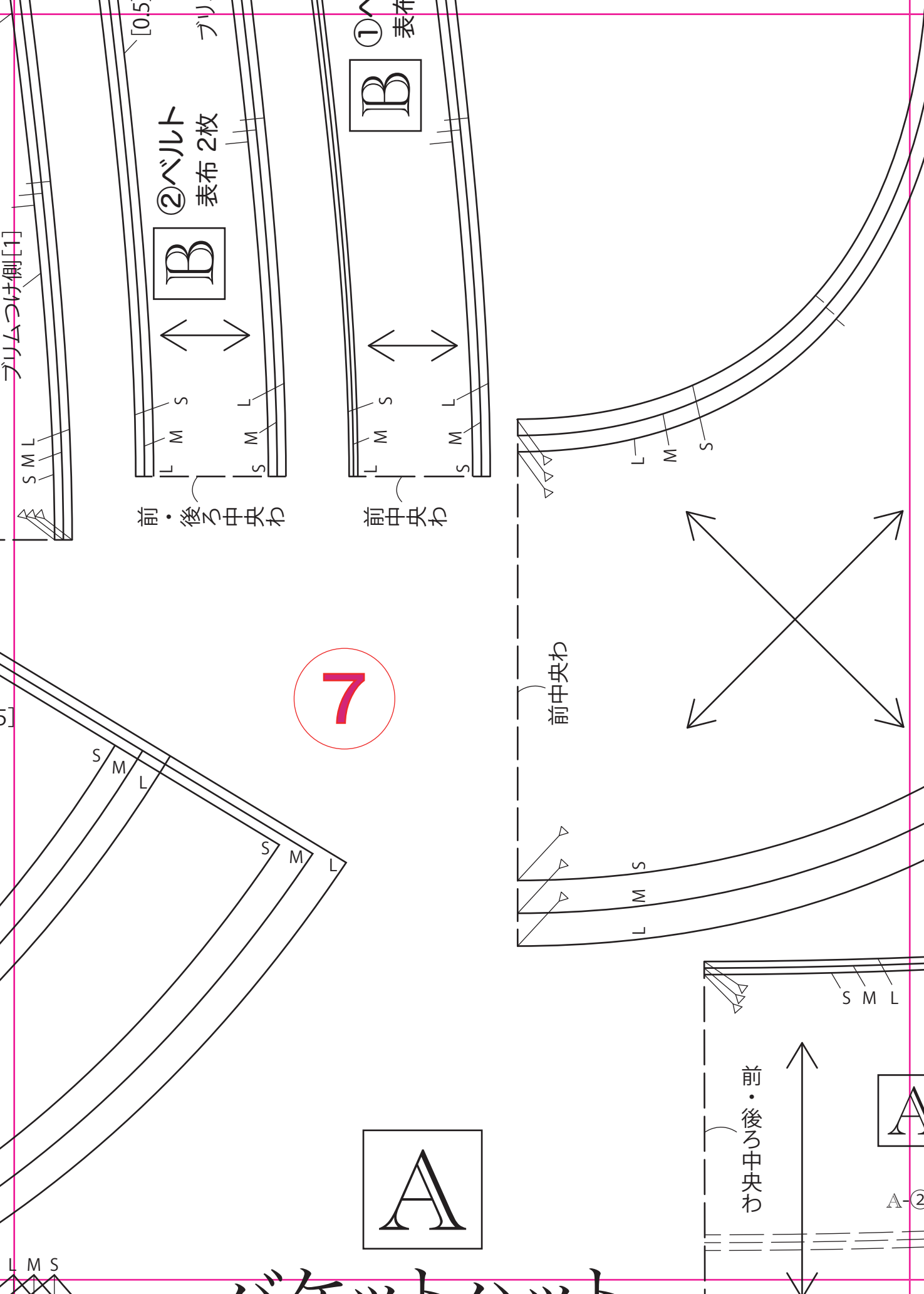

7



A-②

L M S

ベルト

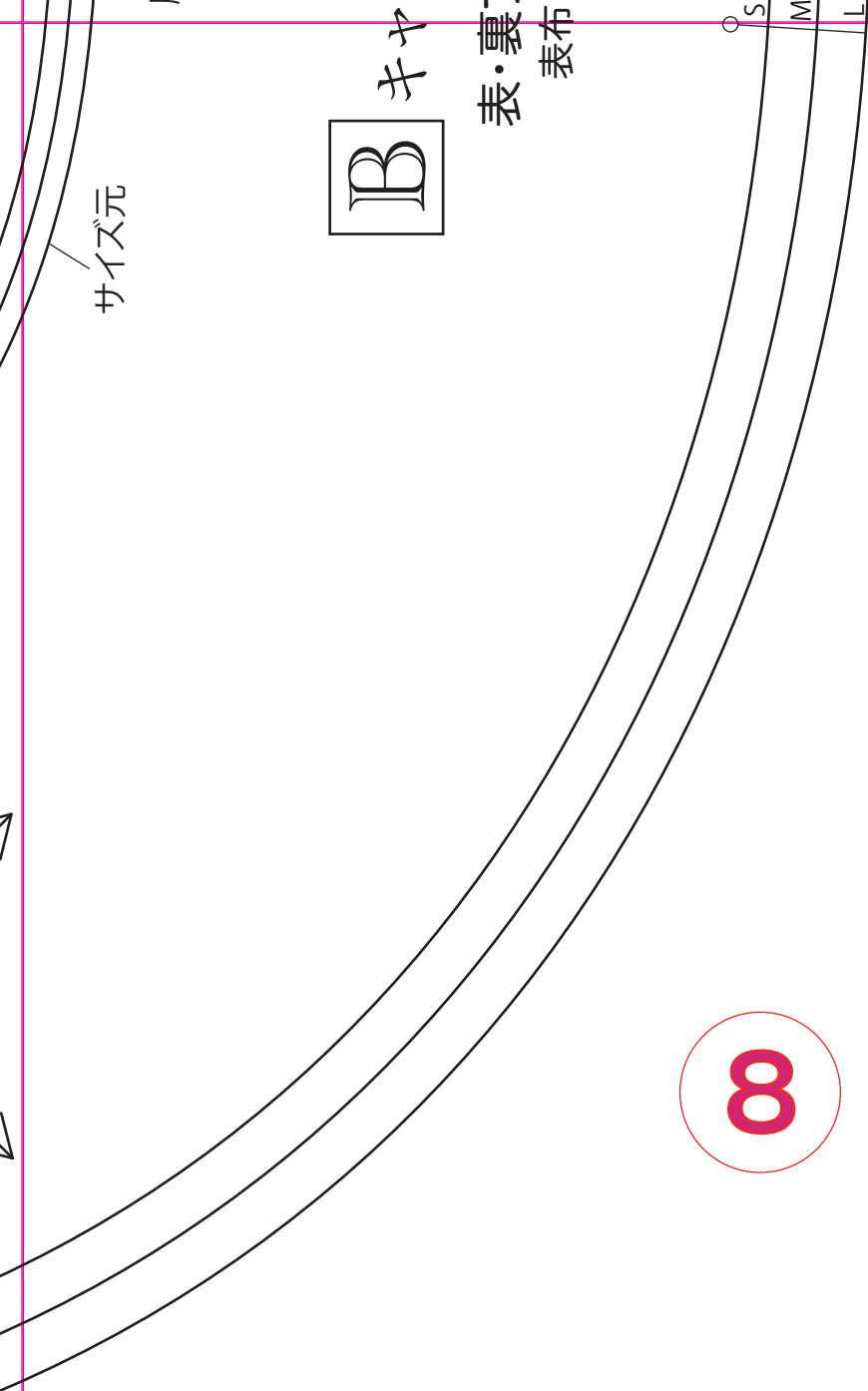

8

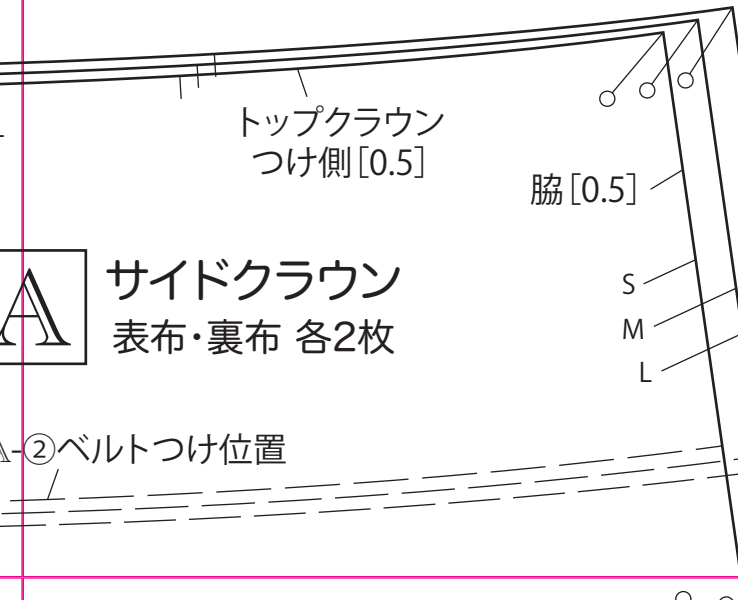



サイズ元

ブリムつけ側 [1]

脇

S

M

L

後ろ中央 [0.5]

S

M

L

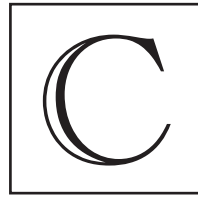

# カンカン帽



# ワークキャップ (トップクラウン)

9

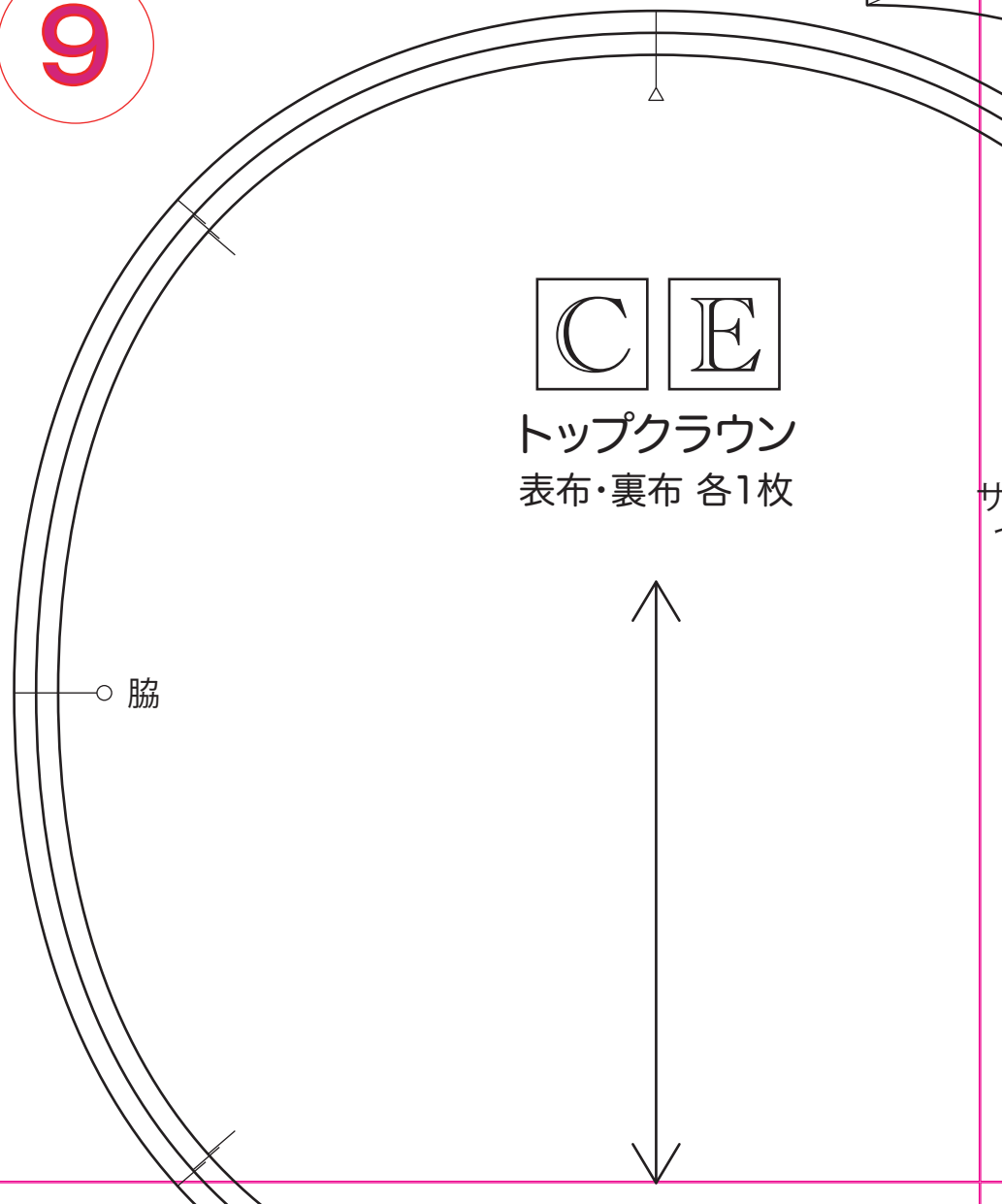

トップクラウン  
表布・裏布 各1枚

L  
M  
S

後ろ中央わ

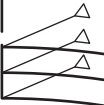

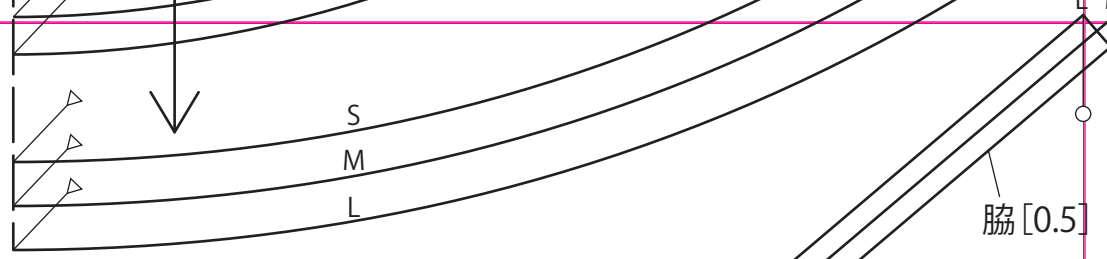

脇 [0.5]

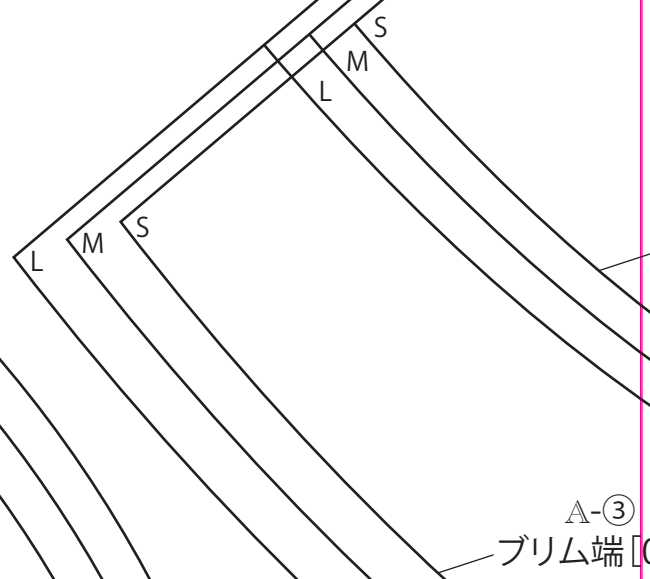

A-3  
布端 [0.5]

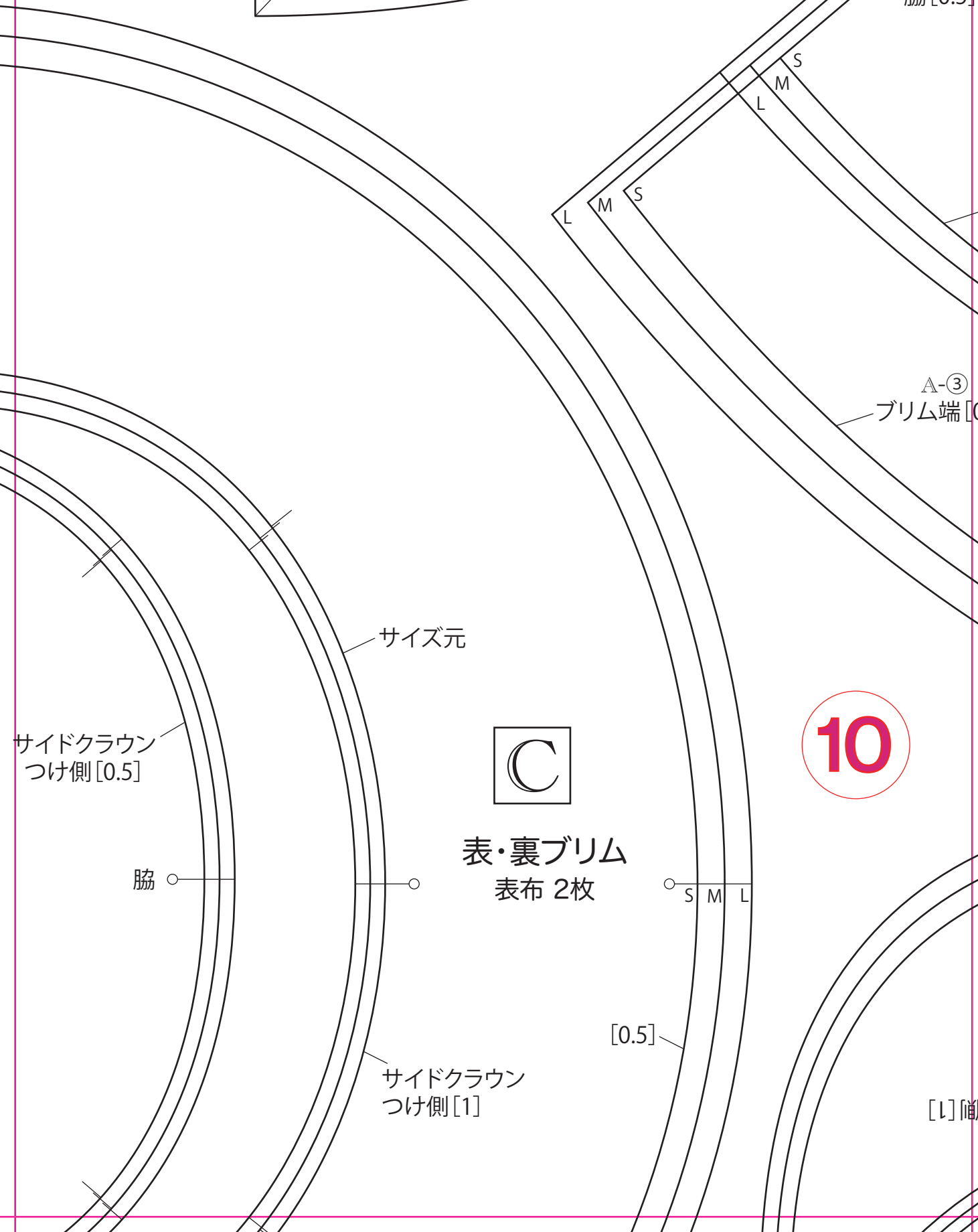

サイズ元

サイドクラウン  
つけ側 [0.5]

脇

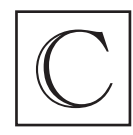

表・裏ブリム  
表布 2枚

S M L

サイドクラウン  
つけ側 [1]

[0.5]

10

[1] 袖

# バケットハット

11

サイドクラウン  
つけ側 [1]

A-①・A-②  
ブリム端 [0.5]

サイズ元



表・裏ブリム後ろ  
表布 2枚

後ろ中央わ

S

M

L

S

M

L

T

M

S

[0.5]

表・裏ブリム  
表布 2枚



前中央

ベルトつけ側

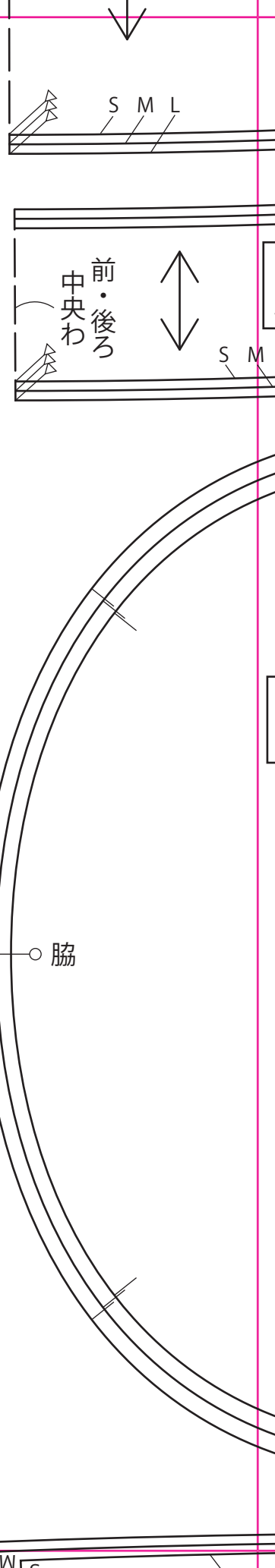

S M L

前・後ろ  
中央わ

S M

脇

T W S

ブリム  
つけ側 [1]

サイズ元

S M L

[1]

脇 [0.5]

②

ベルト 表布 2枚 サイズ元 [1]

A

M L

12

サイドクラウン  
つけ側 [0.5]

A

トップクラウン  
表布・裏布 各1枚

脇

S M L

サイズ元

かわ

# 13

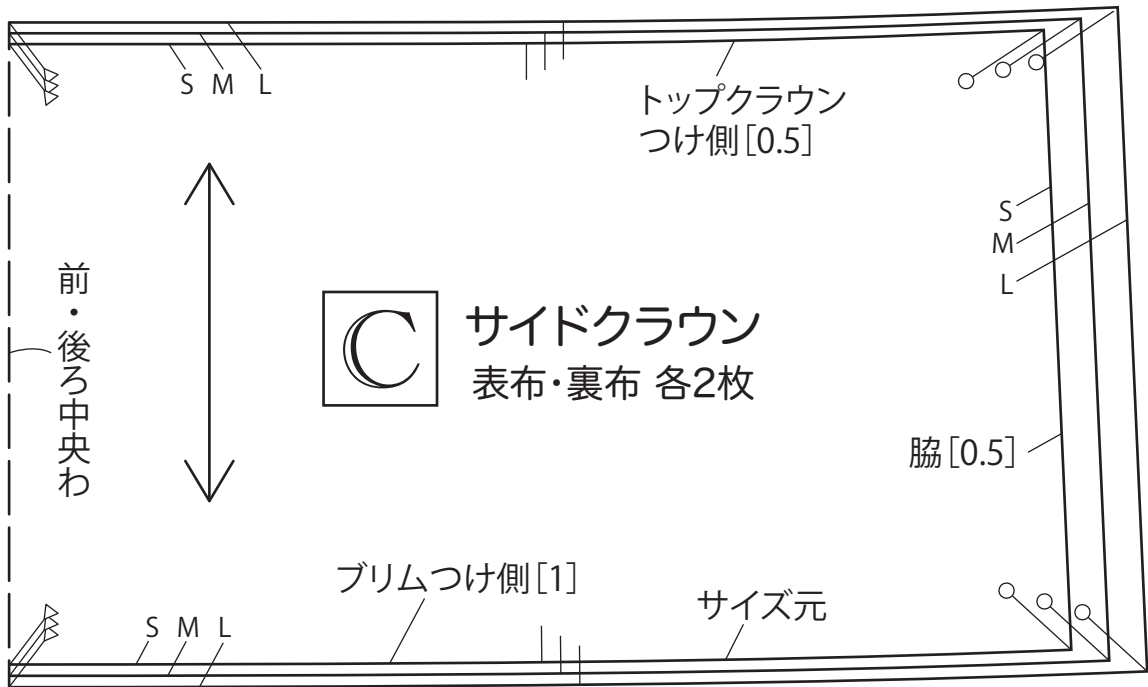

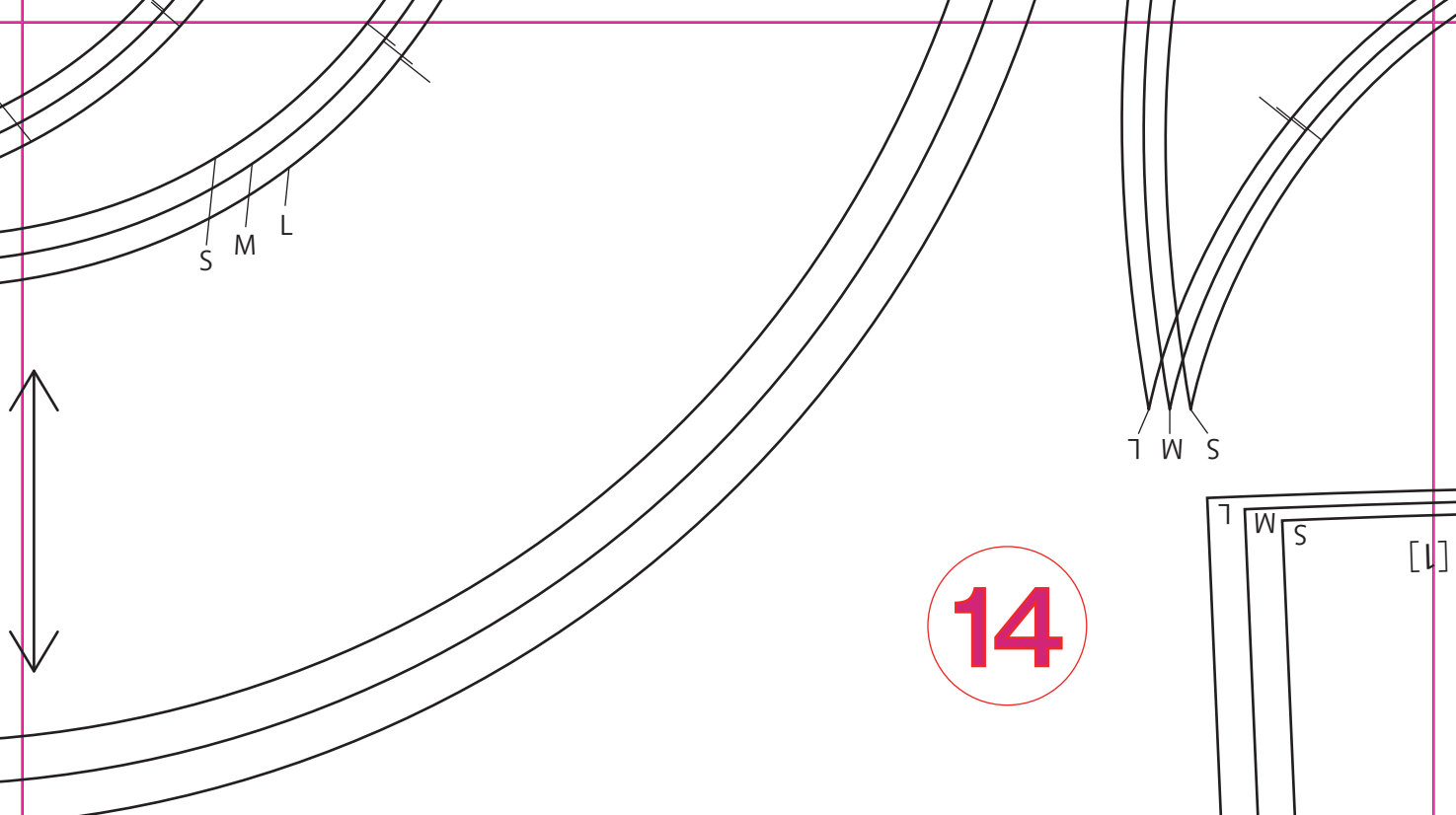

14

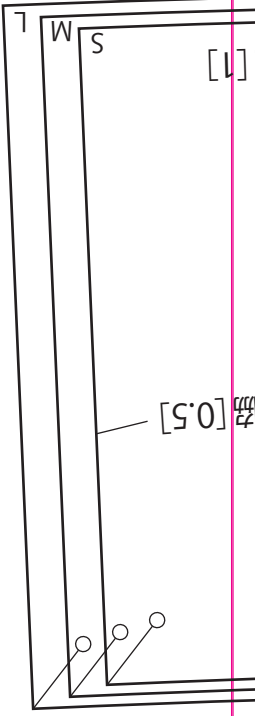

15

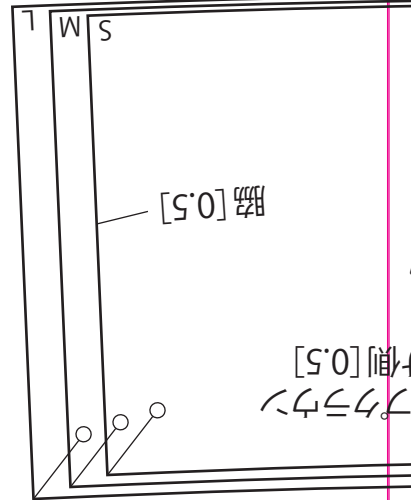
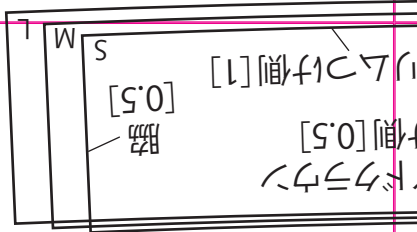
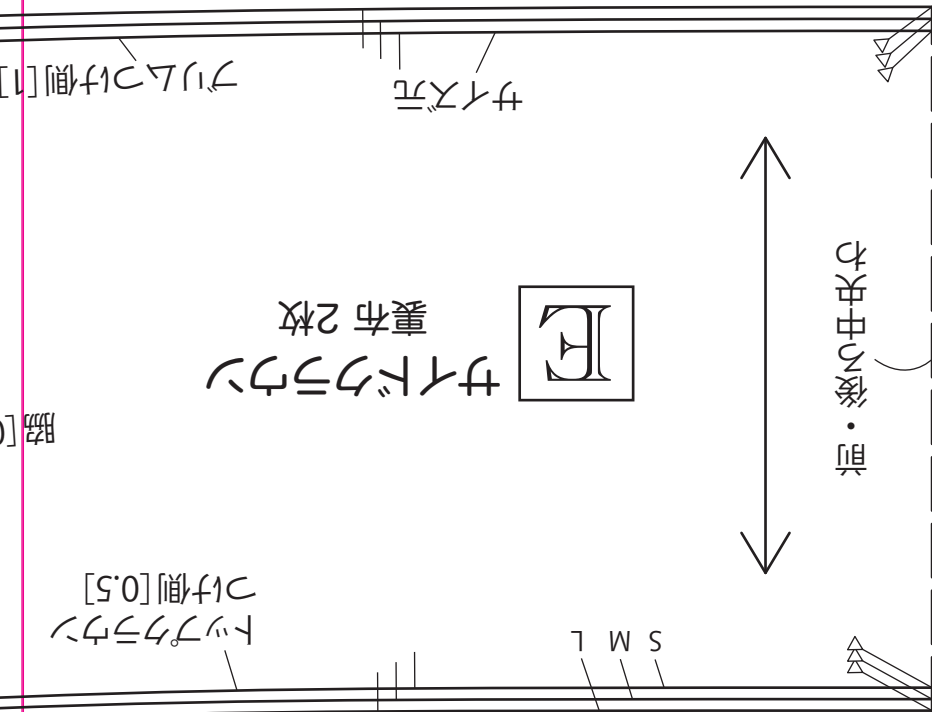

裏・裏フィルム  
ット

カット

# 16

カサ由の後・前

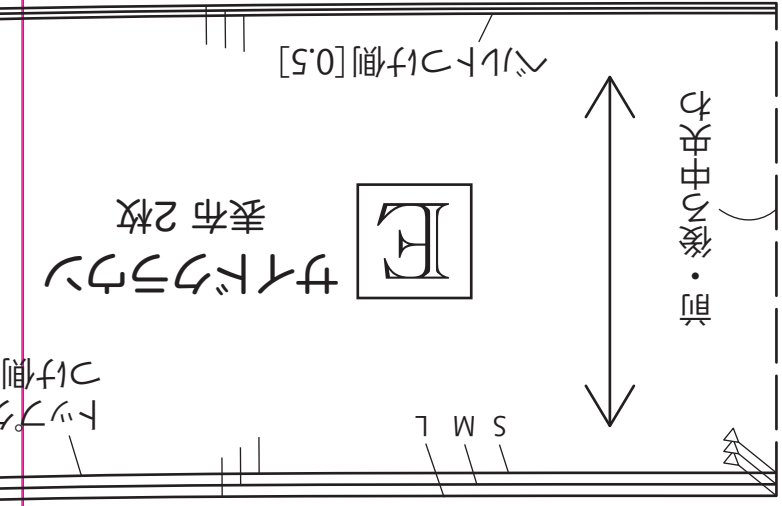
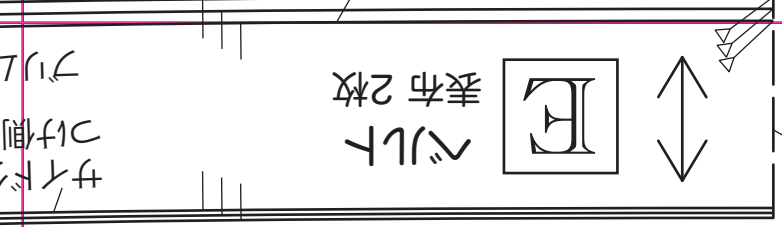

①ボーイッシュの表  
キヤスタ  
マークキ

H E