

P.39 フレアワンピース

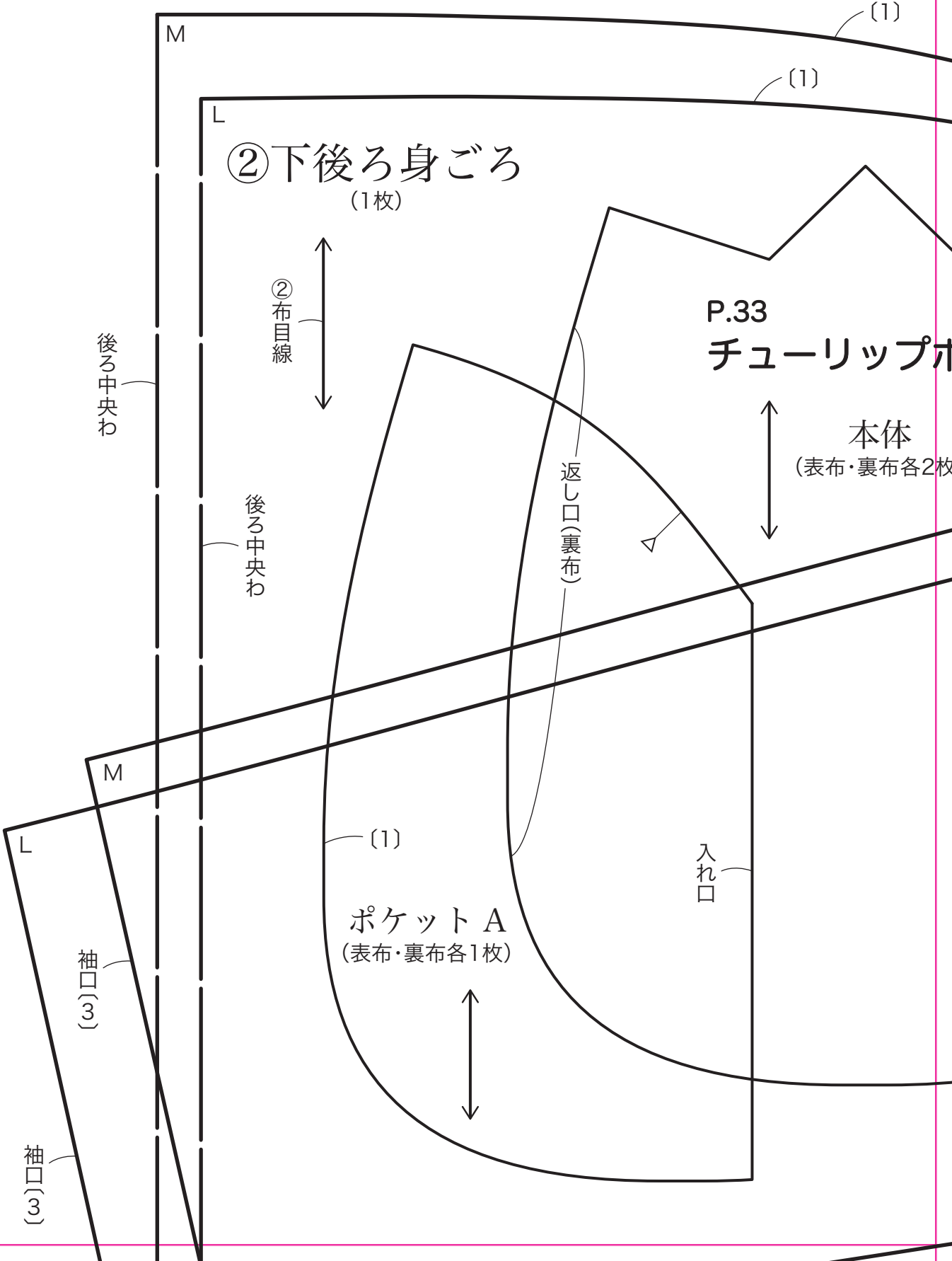



ポーチ

2枚)

(1)

肩(1)

肩(1)

ポケット
B

(表布・
裏布各1枚)



(1)

入れ口

縫い止まり

脇(1)

脇(1)

2

袖下(1)

袖下(1)

のキャンディスリーブドレス

スカート
(1枚)

後ろ端(裁ち切り)

ウエスト(0.8)

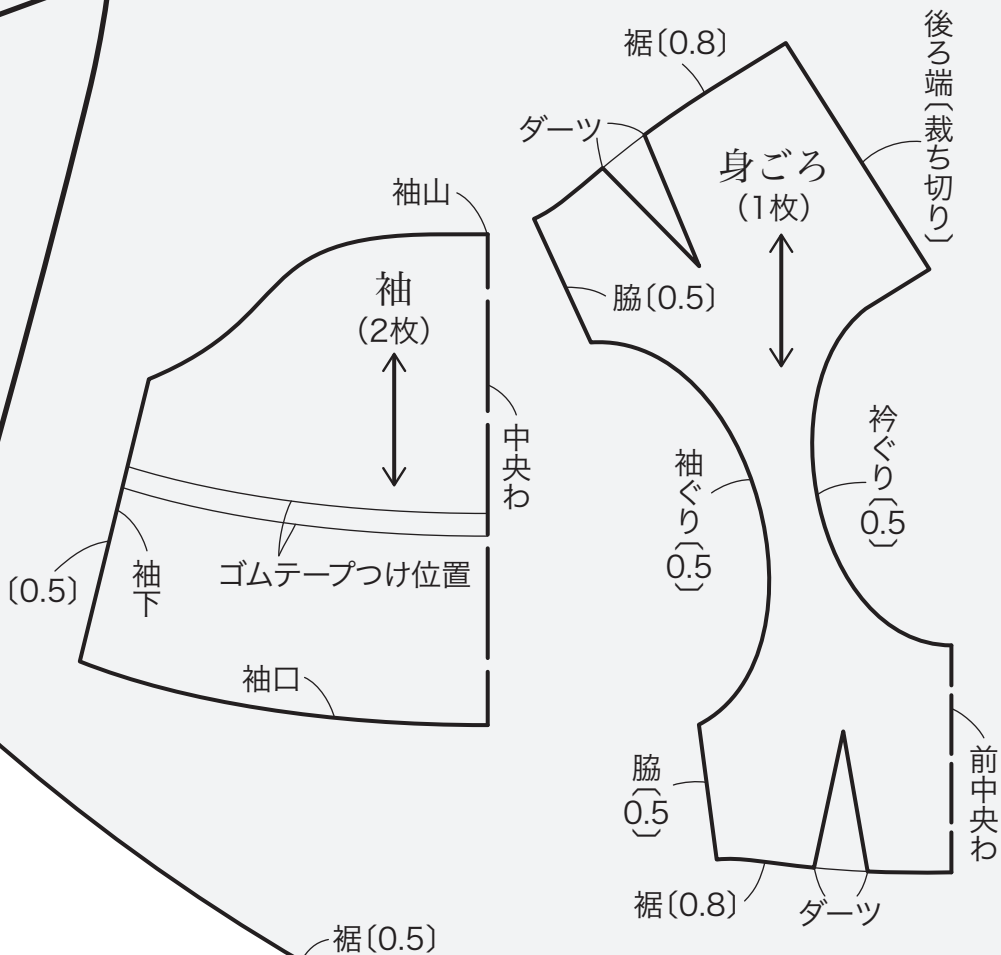

B面

4

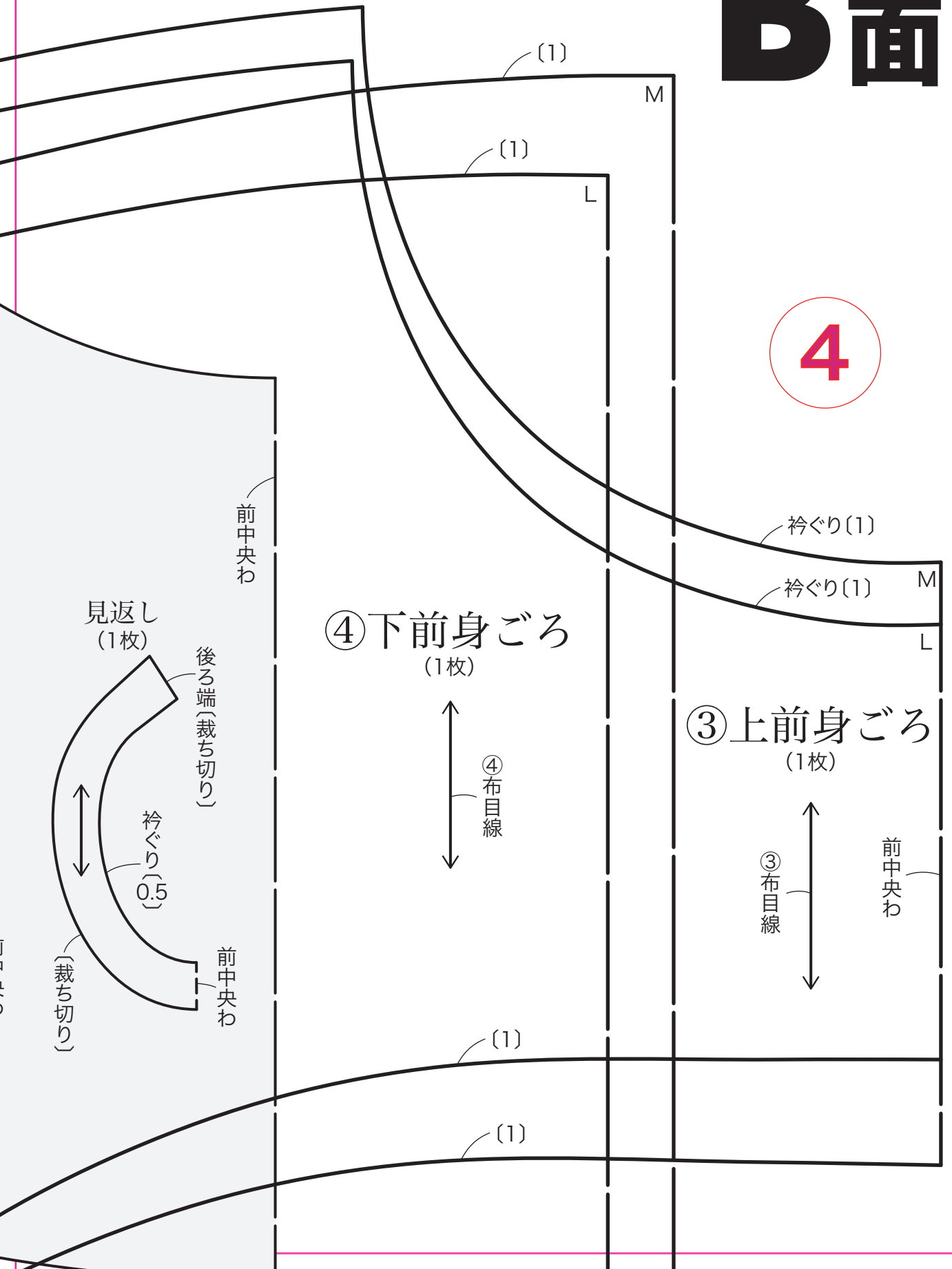

5

⑤ ポケット
(4枚)

⑤ 布目線

ポケット口

(1)

衿ぐり(1)

衿ぐり(1)

M

L

まちつけ位置

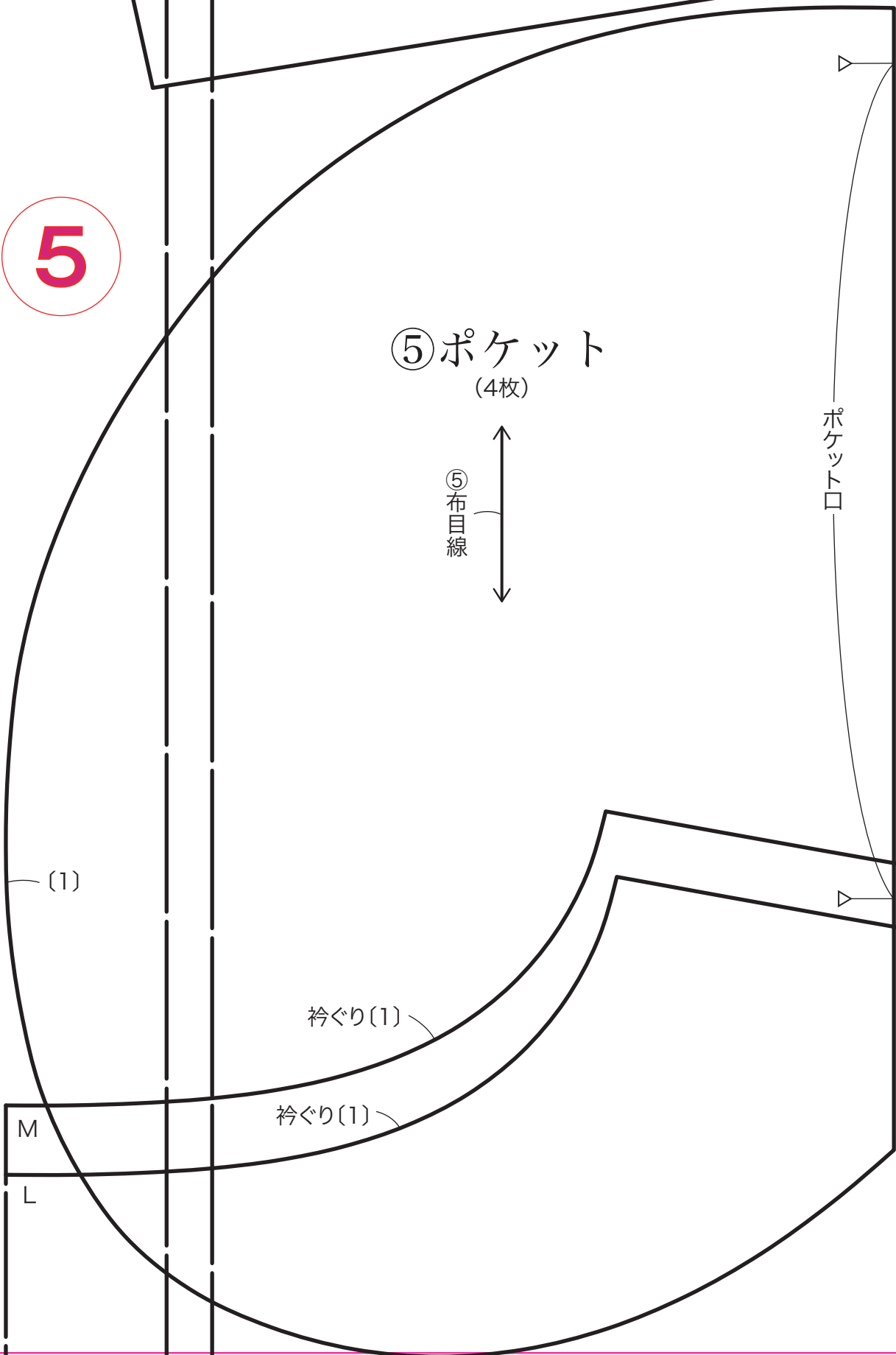

P.32 お道具ポーチ

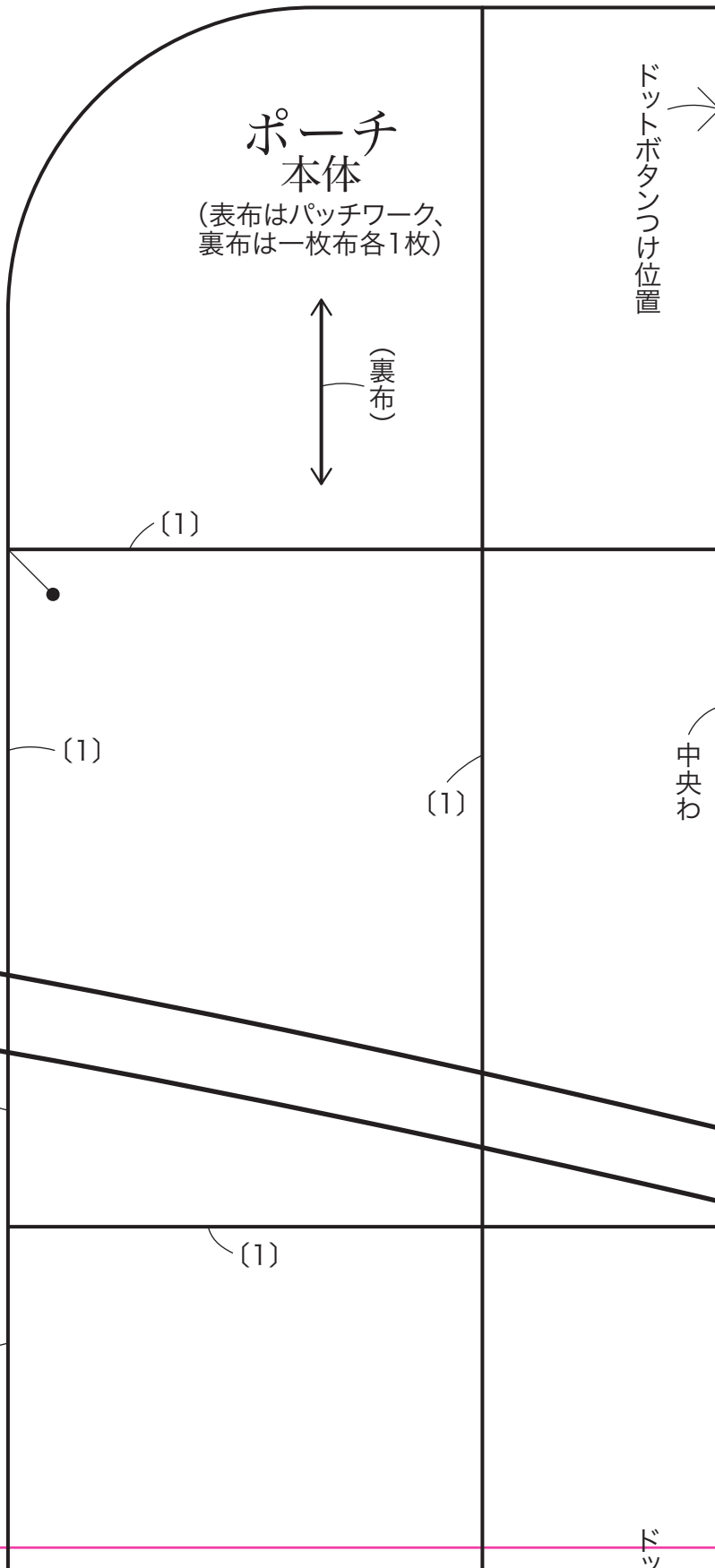

6

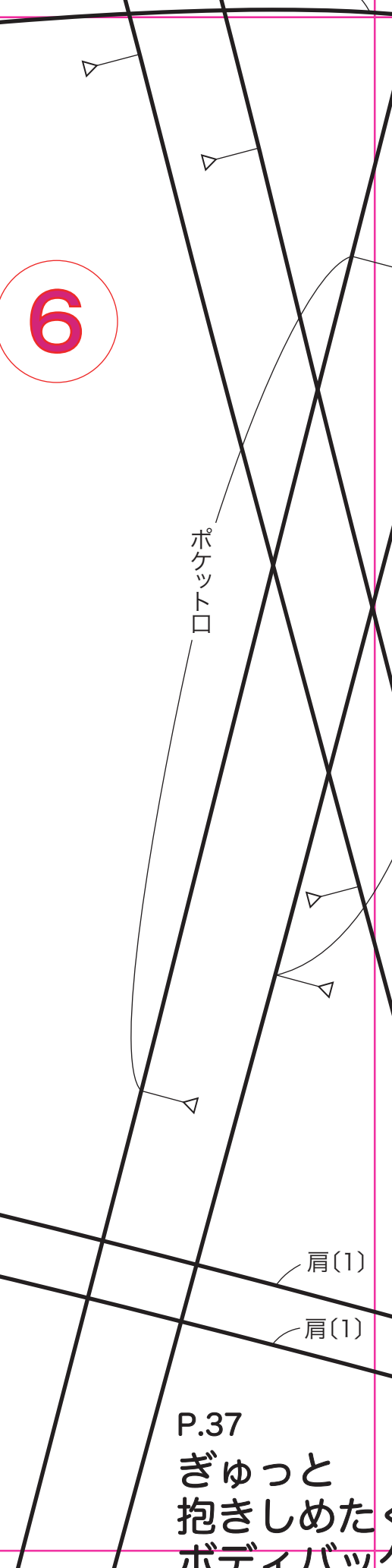

P.37
ぎゅっと
抱きしめた
ボディバツ

P.34 バルーンバッグ

ポケット口

口側(6)

本体
(表布2枚)



中央わ

本体
(裏布2枚)



おねむクマ

※ボディ、身ごろ、頬の型紙は
にっこりクマと共通

まぶた
(2枚)

まつげ
つけ位置

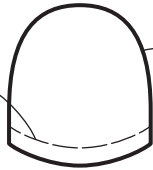

(裁ち切り)

まつげ
(2枚)



(裁ち切り)

口 A
(1枚)



(裁ち切り)

口 B
(1枚)



(裁ち切り)

P.41

おねむクマ&にっこりクマ にっこりクマ

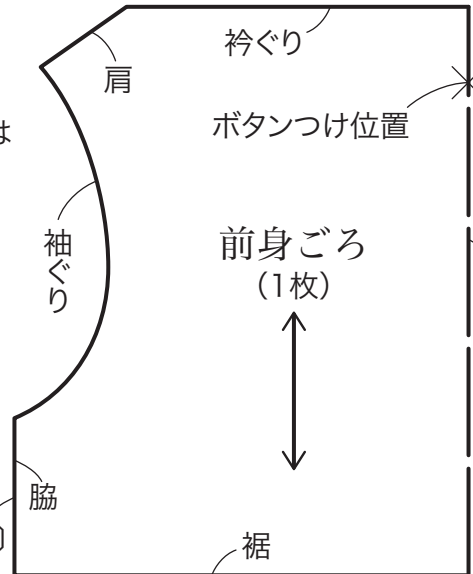

衿ぐり

肩

ボタンつけ位置

袖ぐり

前身ごろ
(1枚)



脇

裾

(0.5)

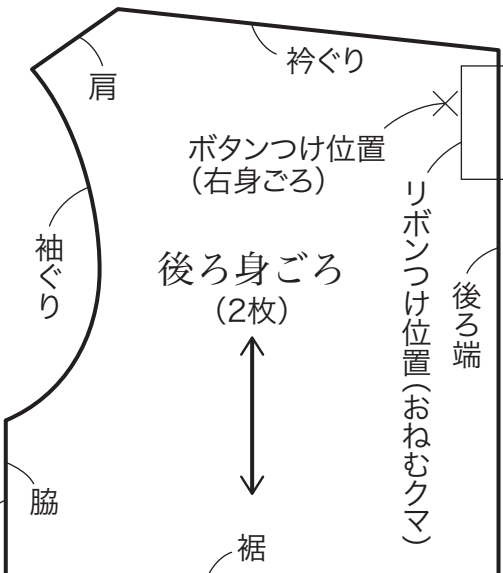

衿ぐり

肩

ボタンつけ位置
(右身ごろ)

袖ぐり

後ろ身ごろ
(2枚)



脇

裾

(0.5)

リボンつけ位置(おねむクマ)

後ろ端

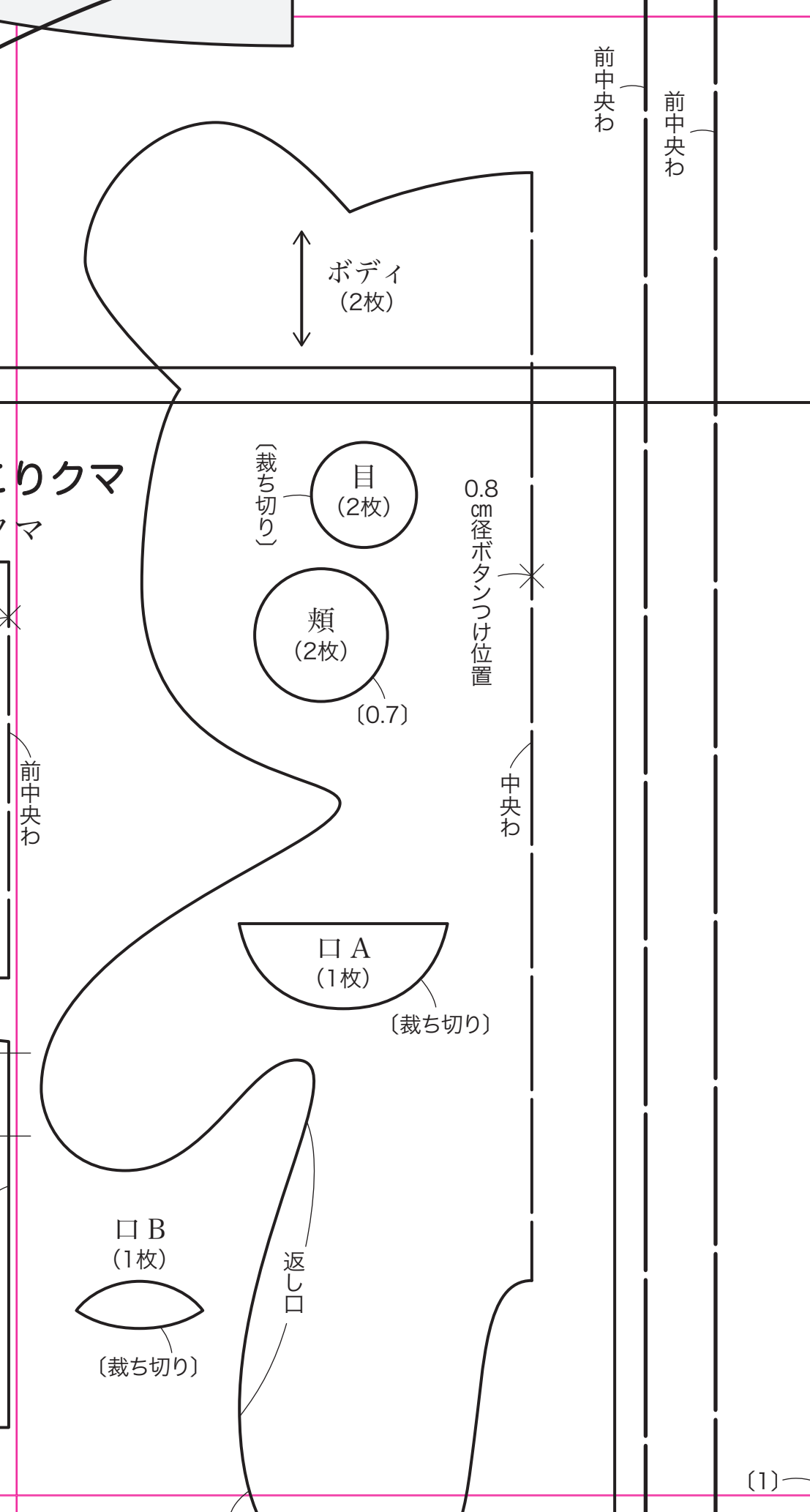

9

P.38 バケットハット

① 布目線

① 上後ろ身ごろ (1枚)

後ろ中央わ

中央わ

前・後ろ中央わ

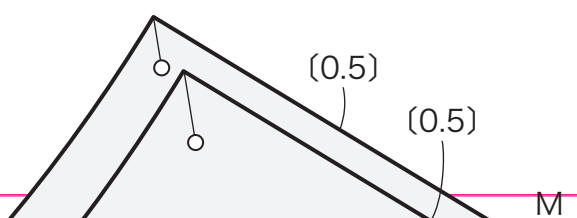
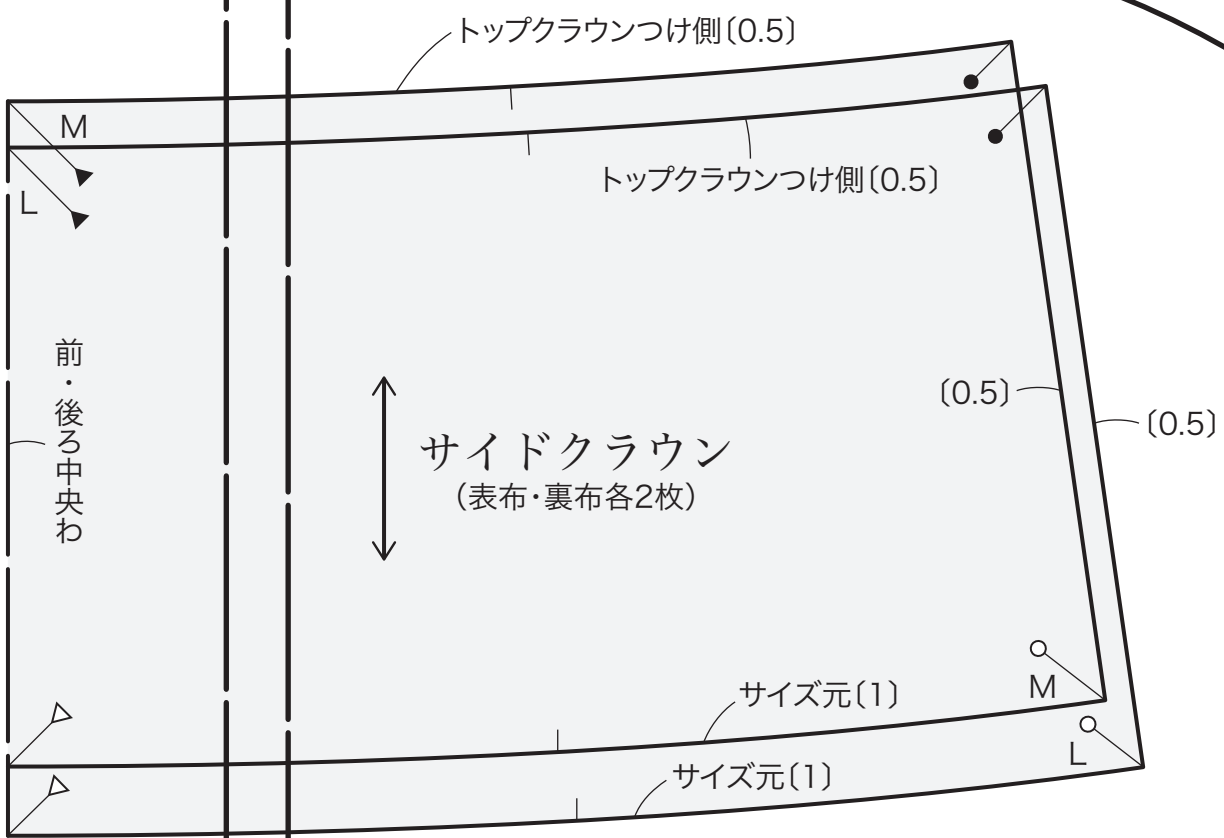
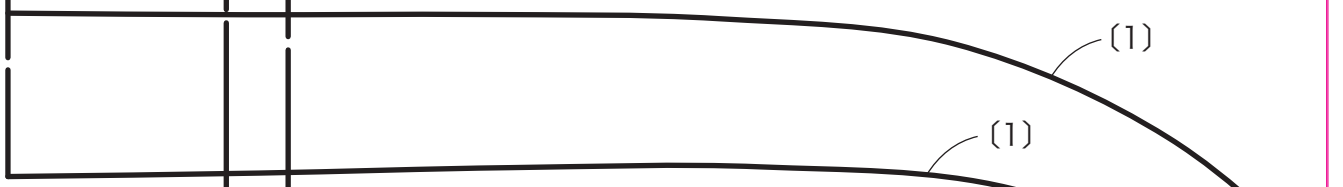
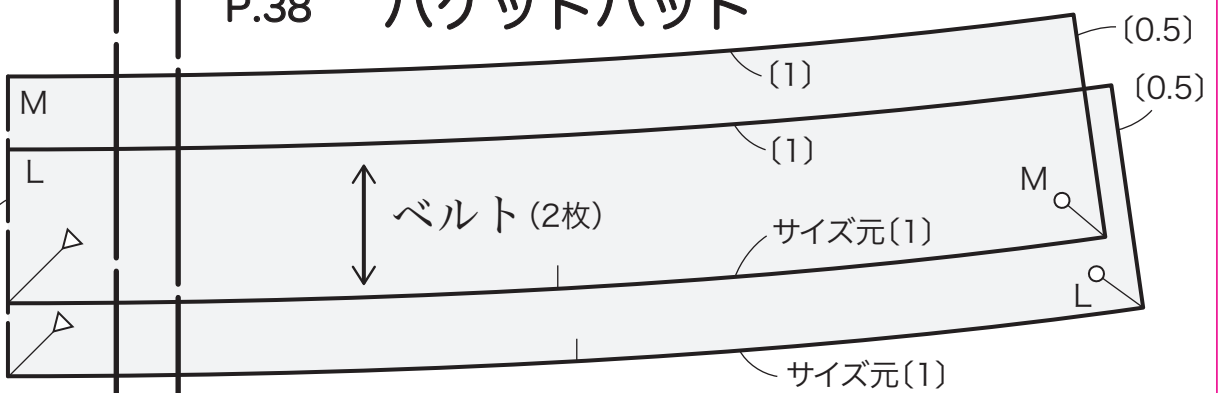

ボディバック

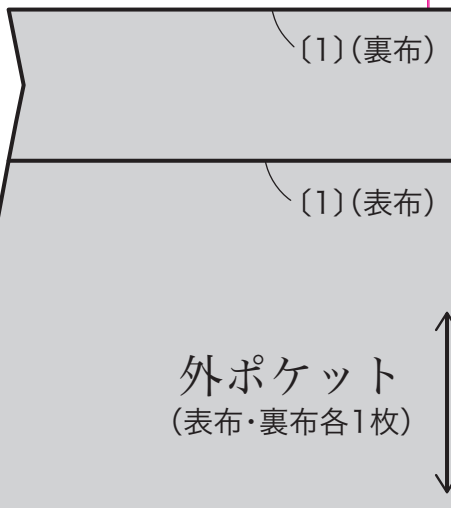
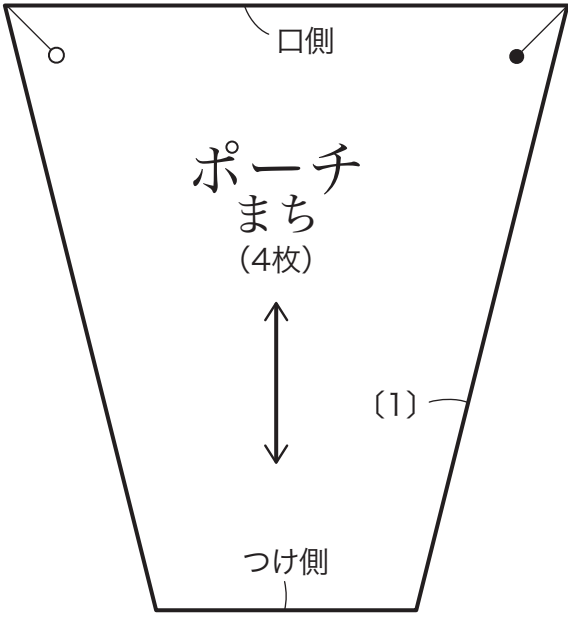
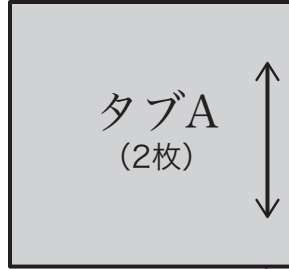
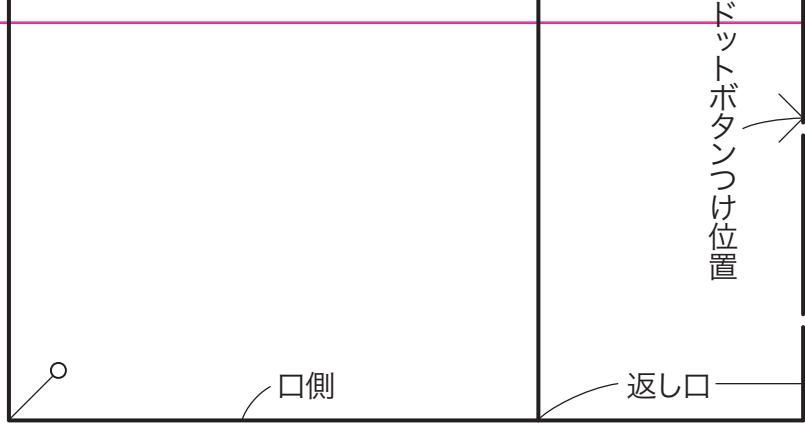

10

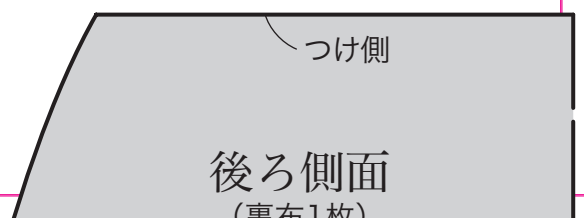
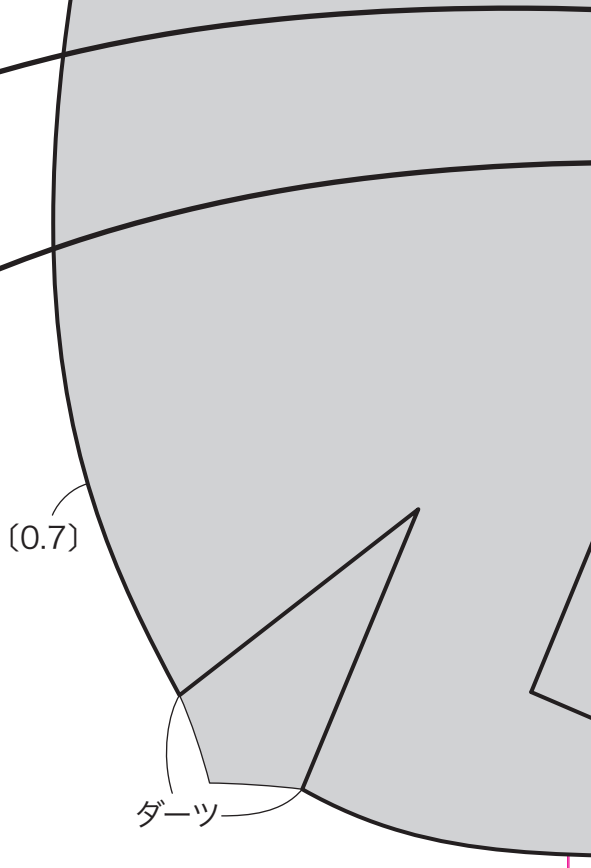
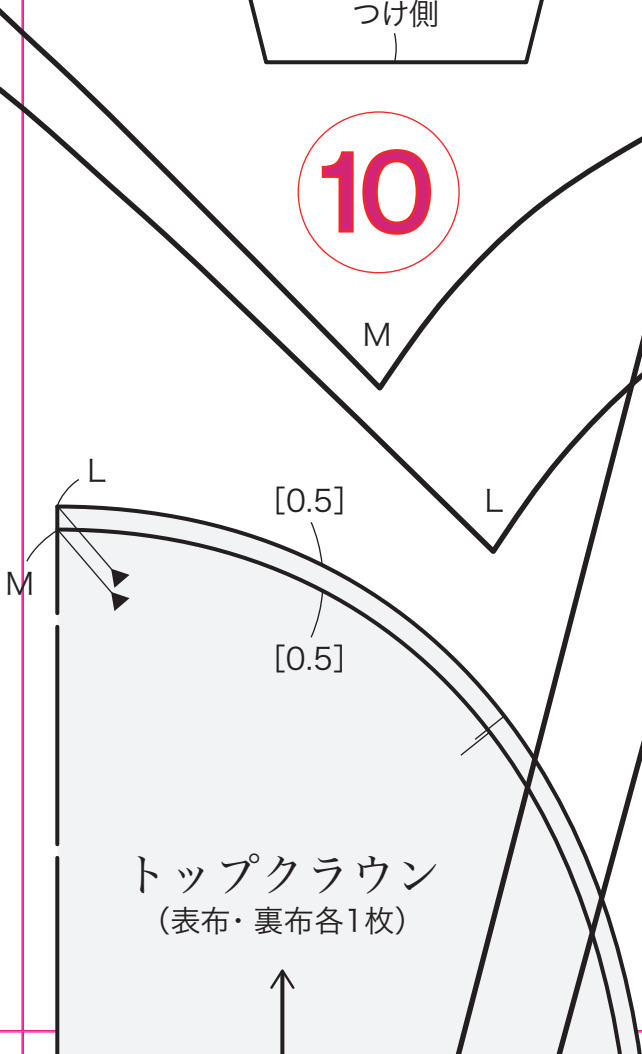

グ

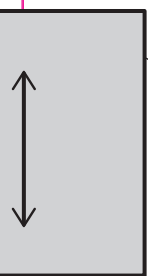

(裁ち切り)



中央わ

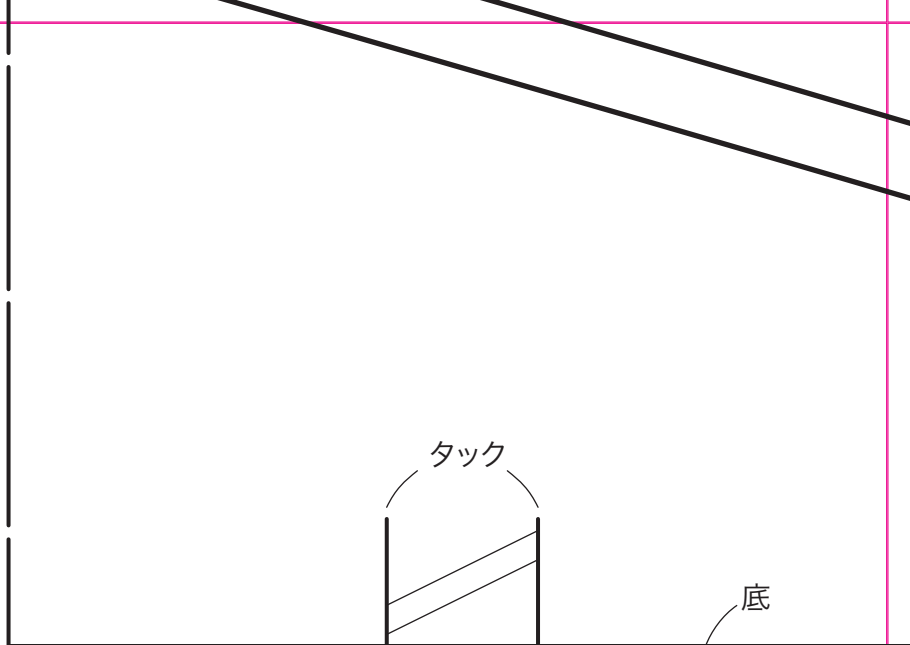

タック

底

11

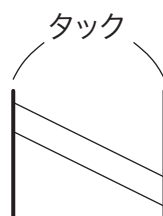

タック

底

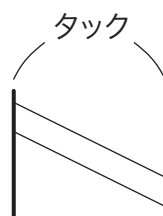

タック

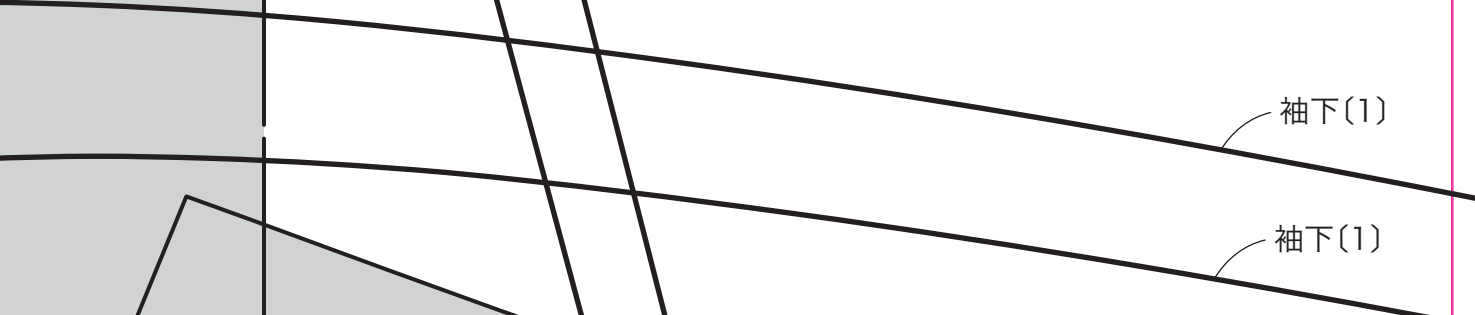

袖下(1)

袖下(1)

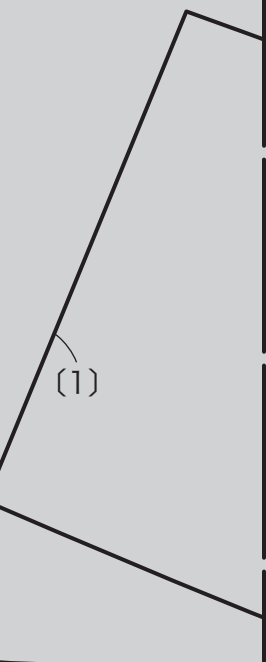

(1)

テープつけ位置

前側面つけ側(0.7)

後ろ側面つけ側(0.7)

表布切り替え線(1)

下まち
(表布・裏布各1枚)

中央わ



(0.7)

(0.7)

{0.7}

{1}

タック

M

L

12

{1}

袖口(3)

袖口(3)

前側面
(裏布1枚)

{0.7}

前側面上
(表布1枚)

中央わ

中央わ

ファスナーつけ側(1)

ファスナーつけ側(1)

後ろ側面

13

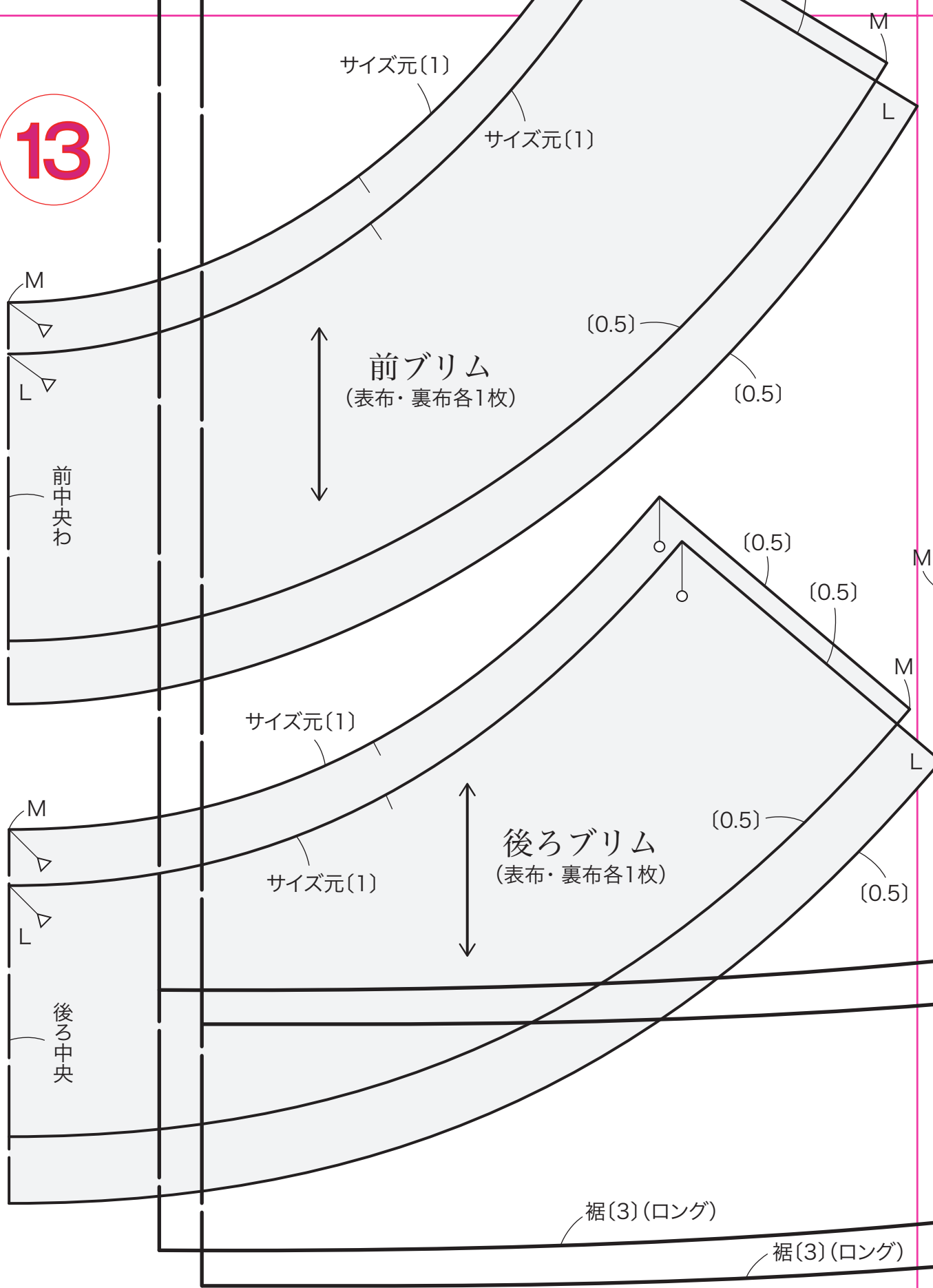

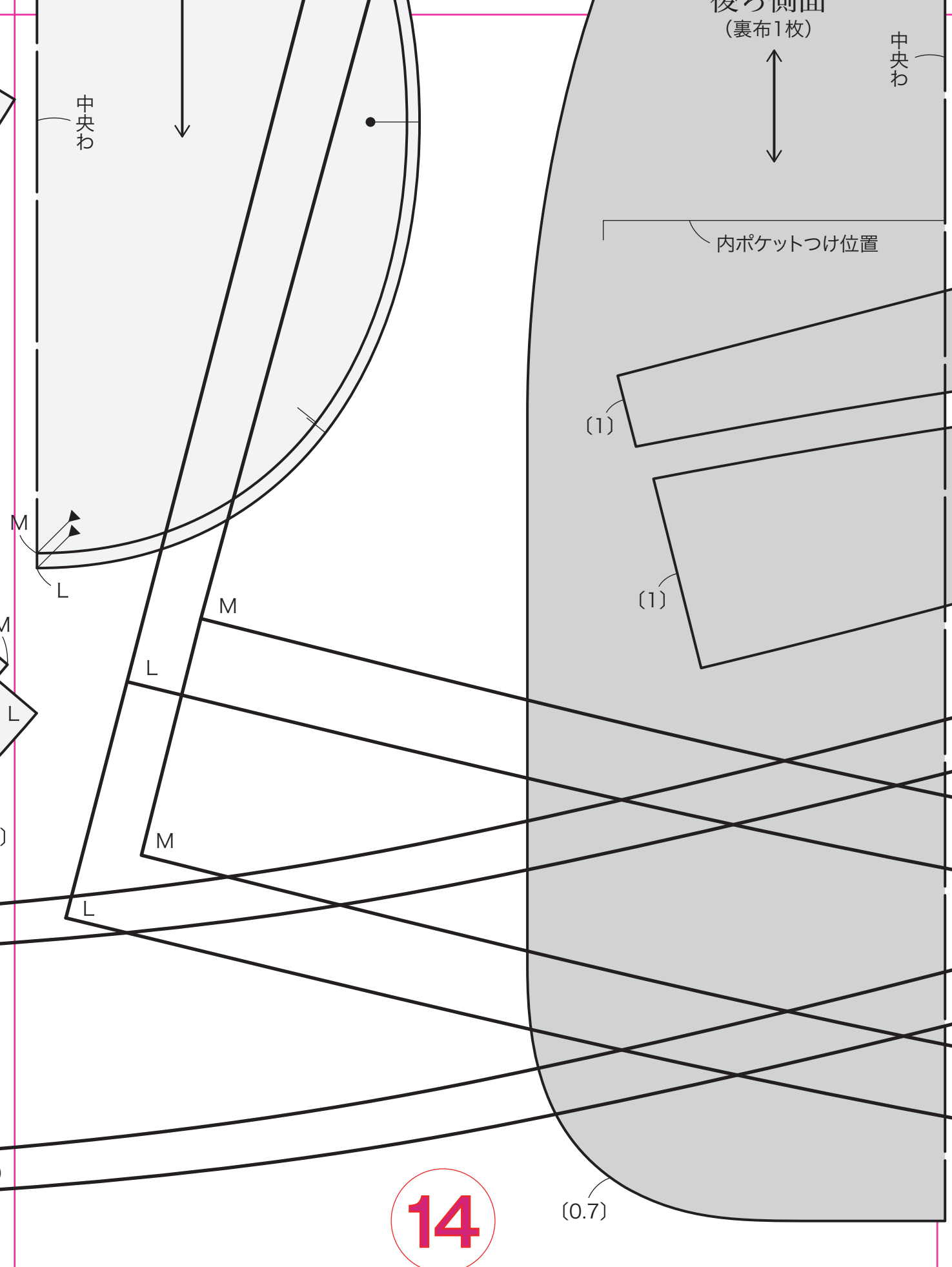

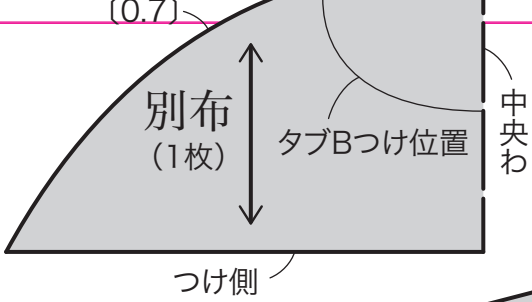

後ろ側面つけ側(0.7)

上まちb
(表布・裏布各1枚)

中央わ

ファスナーつけ側(0.7)

ファスナーつけ側(0.7)

上まちa
(表布・裏布各1枚)

中央わ

前側面つけ側(0.7)

裾(3)(セミロング)

M

L

(0.7)

裾(3)(セミロング)

M

L

ダーツ

裾(3)(t

裾(3)(ロング)

裾(3)(ロング)

ファスナーつけ側(1)

後ろ側面
(表布1枚)

当て布
(1枚)

カシメつけ位置

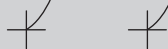

タブB
(2枚)

中央わ

(裁ち切り)

中央わ

ステッチ位置

中央わ

タブC
(1枚)

ダーツ

前側面下
(表布1枚)



(裁ち切り)

)(セミロング)

裾(3)(セミロング)

{0.7}