

P.36 BIGポケットのカーゴパンツ

P.37 裾ゴム入りのカーゴパンツ

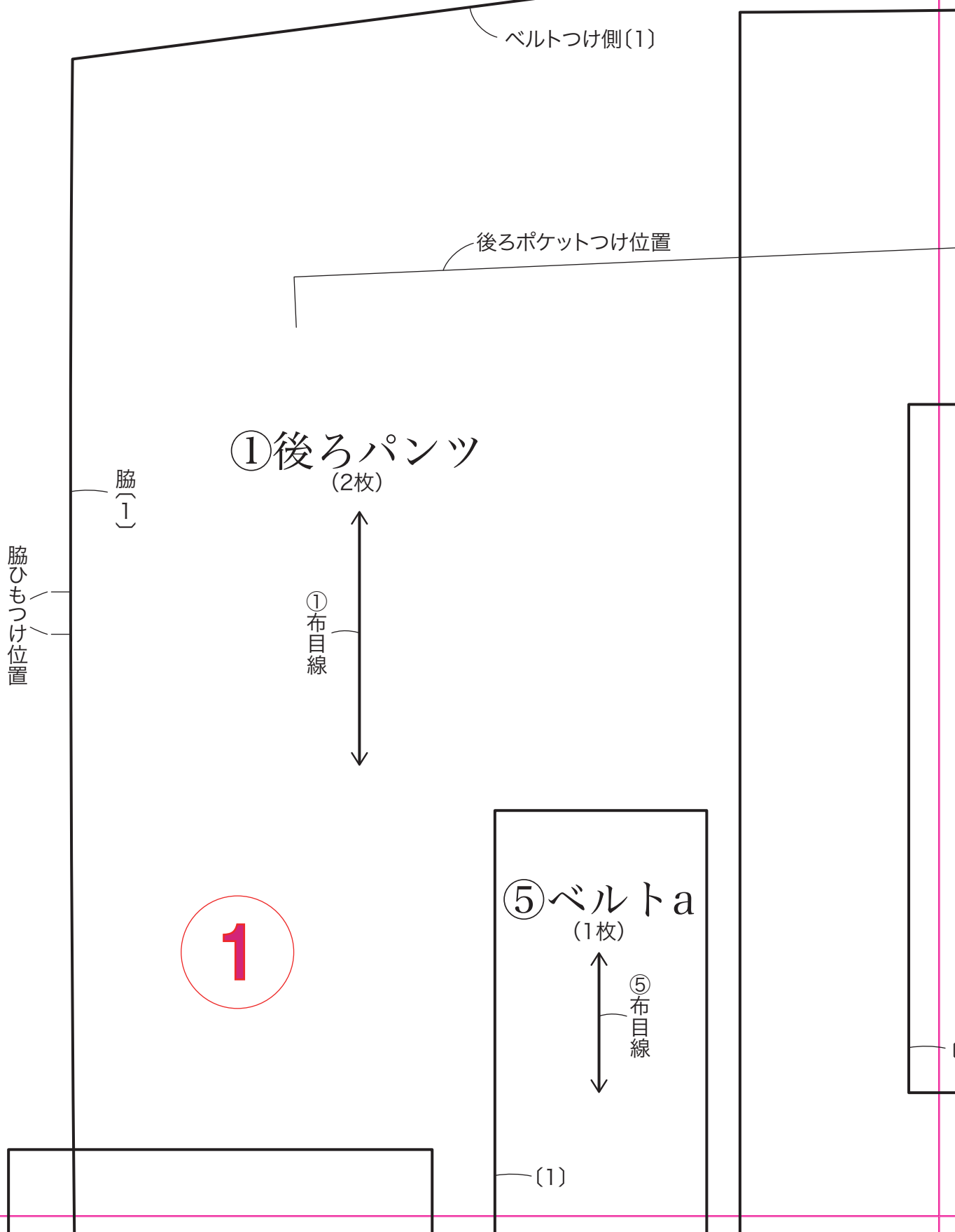

②前ポケットB  
(2枚)

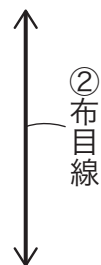

つけ側

2

③フラップ  
(2枚)



(1)

つけ側

股上(1)

前ひもつけ位置

ベルトつけ側(1)

(1)

⑦前ポケットA  
(2枚)

⑦布目線

股上(1)

3

⑨ベルトb  
(1枚)

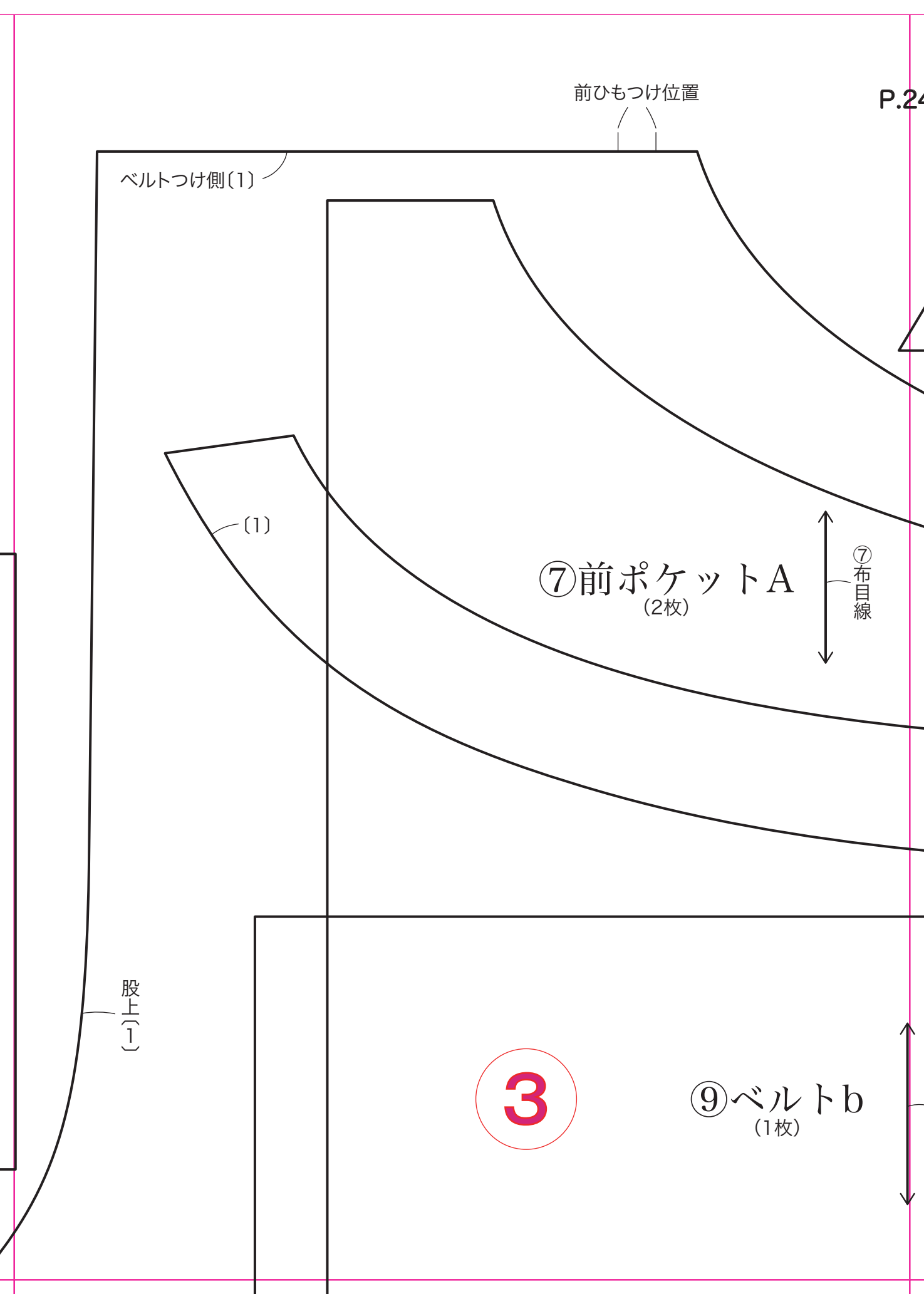

# .24 パッチワークのピンクッション

# B面

三角  
ピース  
(28枚)

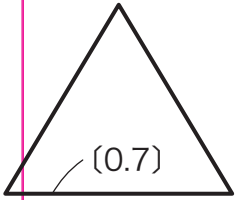

四角  
ピース  
(25枚)

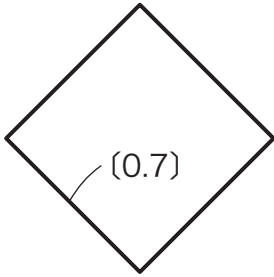

長方形  
ピース  
(24枚)



P.19  
ポケット2つの  
二つ折りカードケース

アップリケ  
(4枚)



ポケット口

⑧ひも通し布  
(2枚)



口側

⑥前パンツ  
(2枚)



⑨布目線

4

脇  
(1)

(1)

④ベルトc  
(1枚)

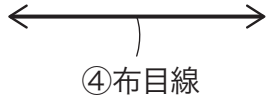

フラップつけ位置

脇ポケットつけ位置

## P.26 パンジーと

刺しゅう

5

ロングアンドショート・S

ストレート・S

コーチング・S

ロングアンドショート・S

バリオン・S

ストレート・S

後ろ中央

## P.22 鈴入りサイコロ

6

(1)

股下(1)

# と動物たちの刺しゅうフレーム

ゆう=25番刺しゅう糸3本どり

## 図案

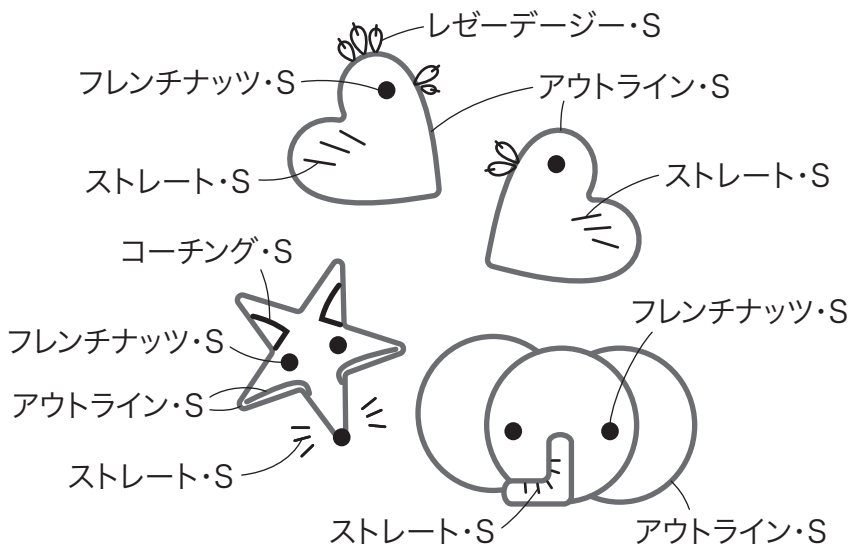

7

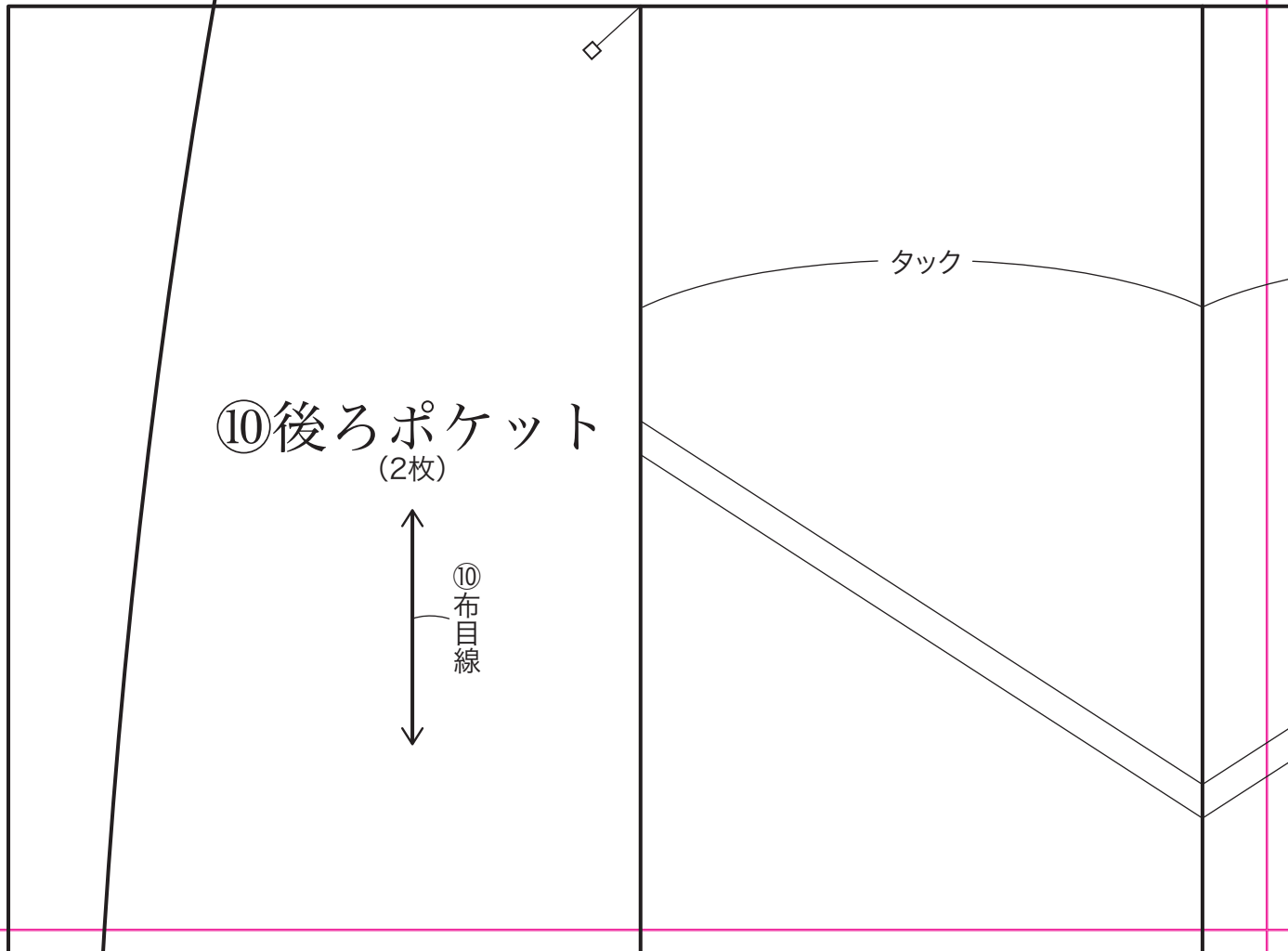
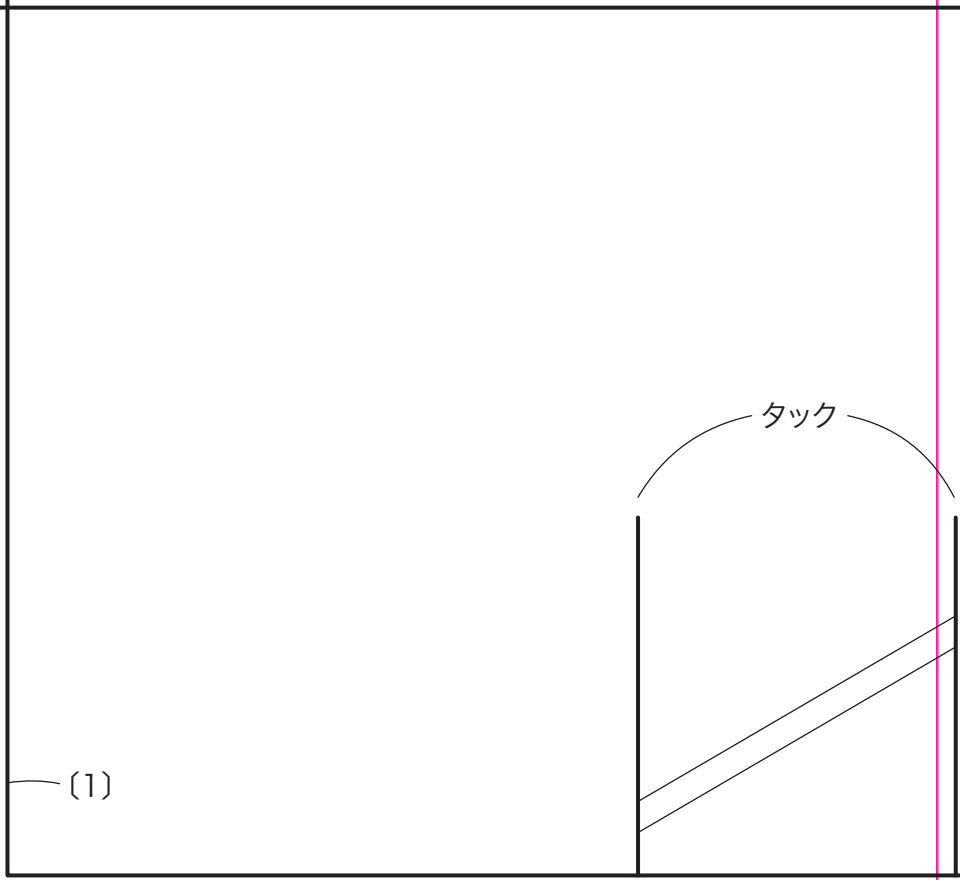

フラップつけ位置

脇ポケットつけ位置

ポケット口(4.5)

タック

8

(1)



## P.22 鈴入りサイコロ

飾り a  
(7枚)

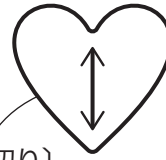

〔裁ち切り〕

飾り b  
(7枚)



〔裁ち切り〕

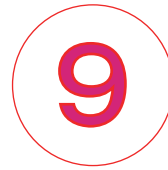

飾り c  
(7枚)

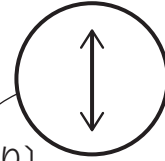

〔裁ち切り〕

### P.34

## メッシュ生地のカラフルショルダー

〔1〕

ファスナーつけ側〔0.7〕

外ポケット  
(1枚)



中央わ

右脇

〔1〕

# P.72 ボード型のバッグinバッグ

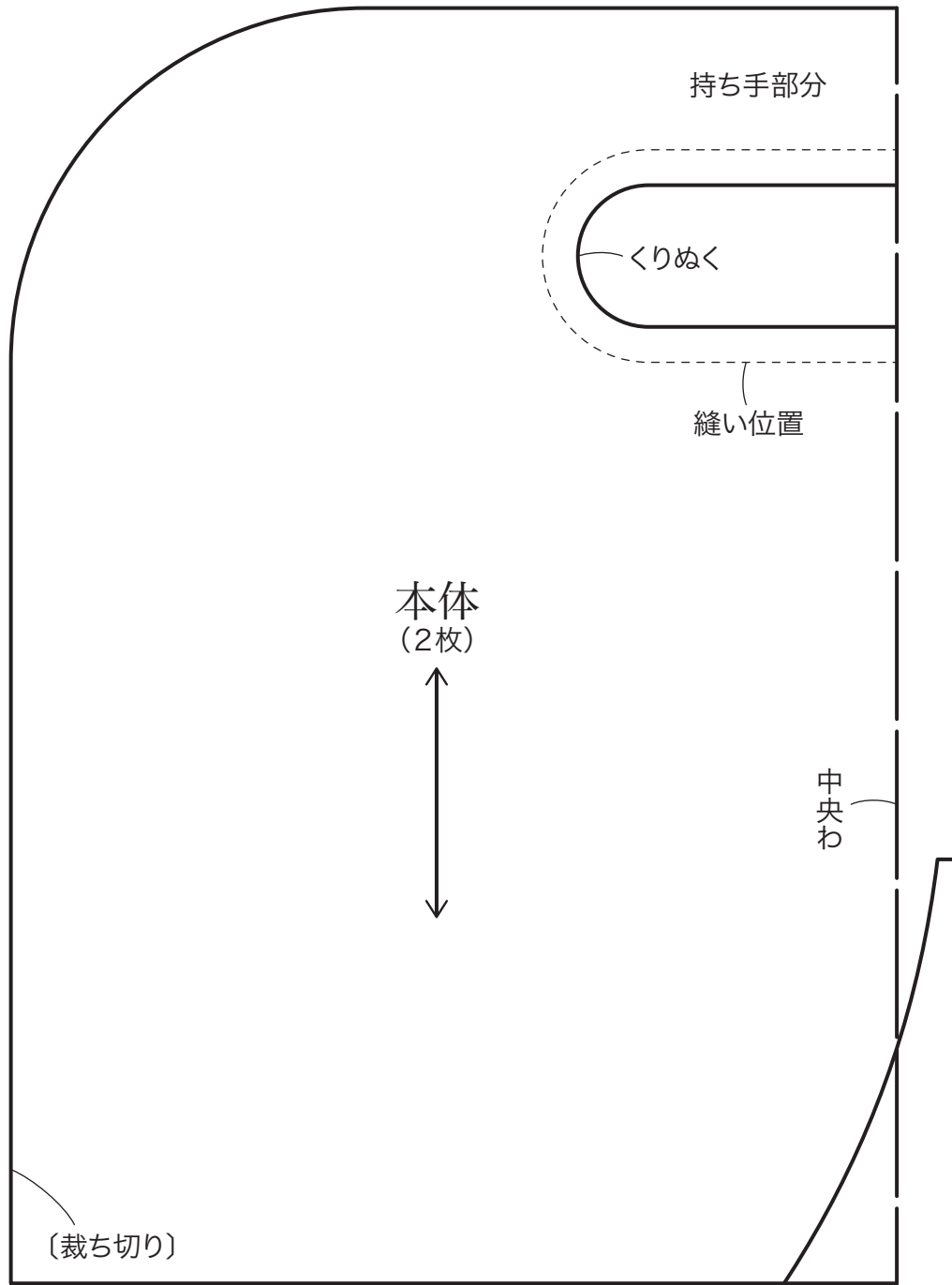

中央わ

(裁ち切り)

持ち手部分

くりぬく

縫い位置

本体  
(2枚)

中央わ

10

口側

ポケット口(3)

⑪脇ポケット  
(2枚)

⑪布目線

タック

股下(1)

11

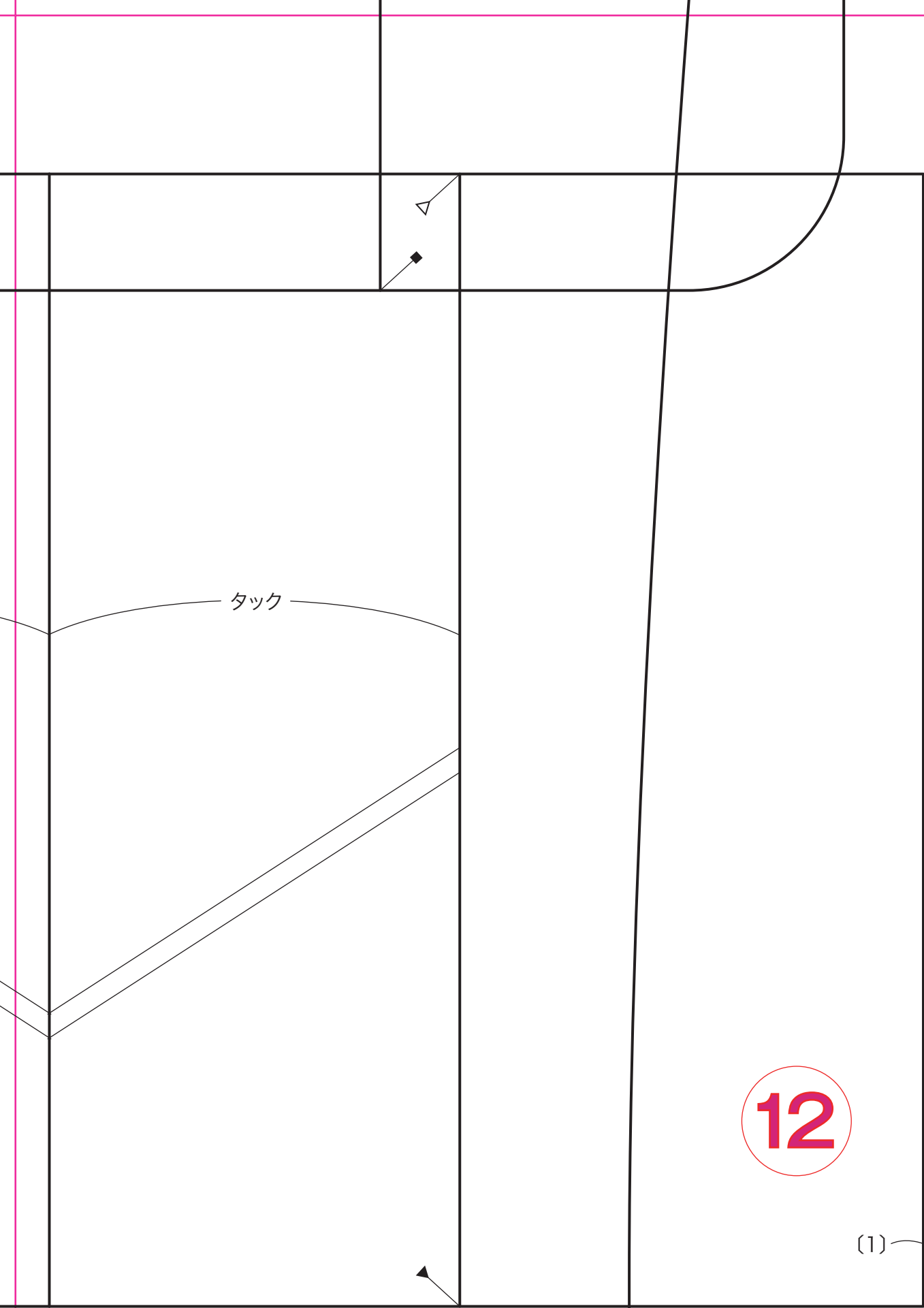

12

(1)

側面  
(2枚)



中央わ

(1)

裾(4)

底

13

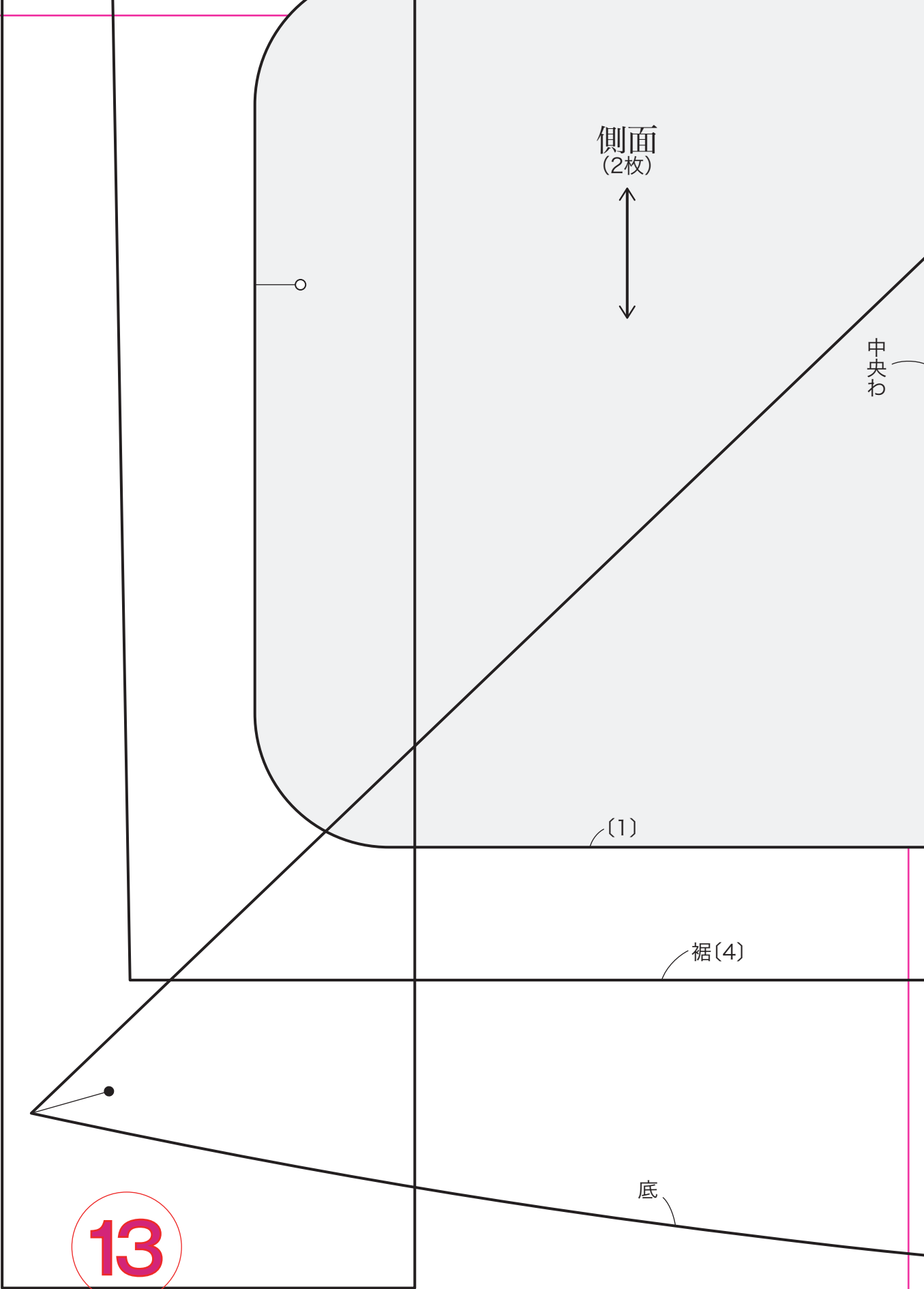

(裁ち切り)

P.33

# ボタニカル チュールレースのバッグ

本体

(表布・裏布各2枚)



中央わ

P.22

# オーバルバスケット

底

(表布・裏布各1枚)



中央わ

(1)

# ワンピース

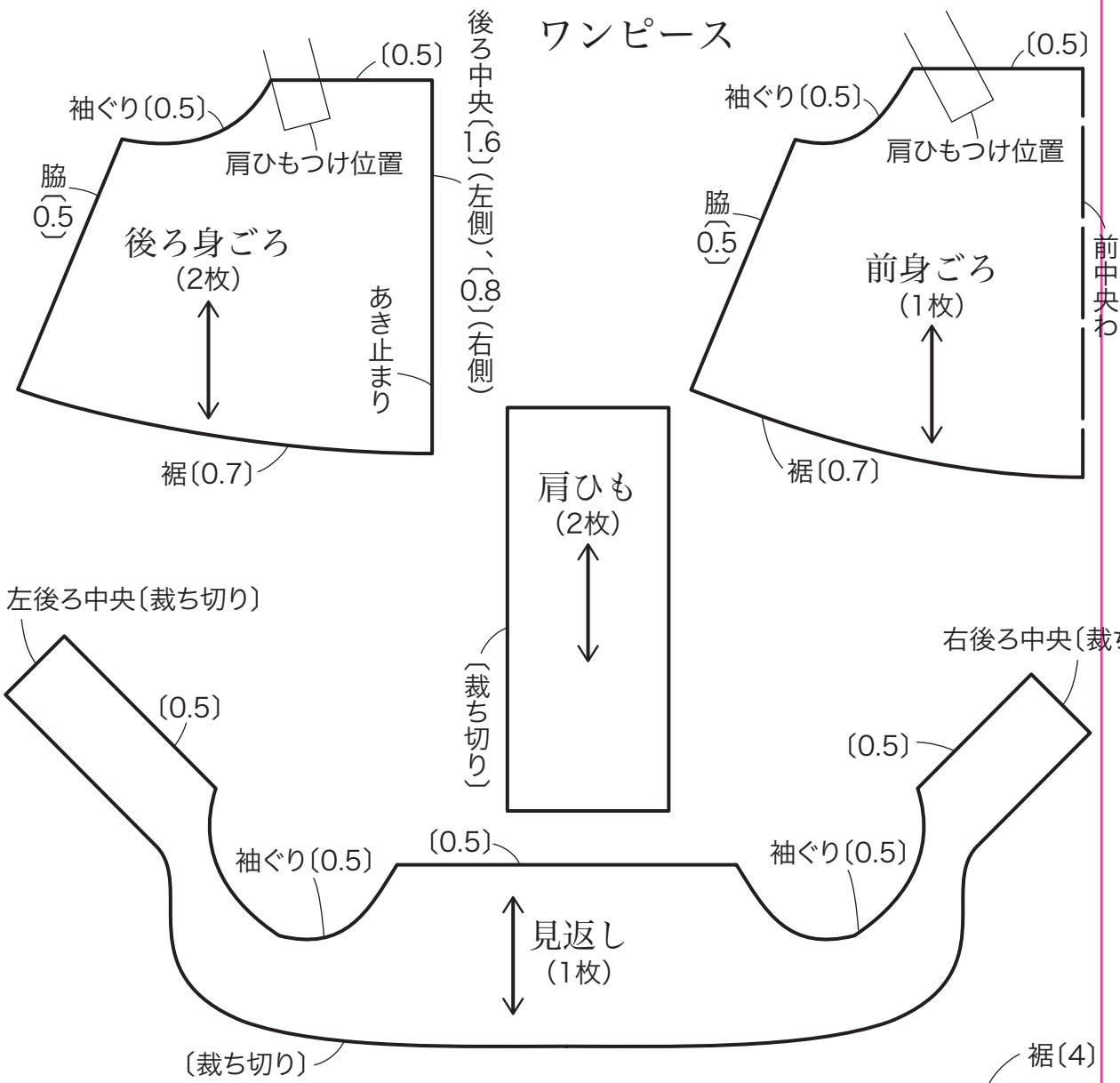

# レギンス

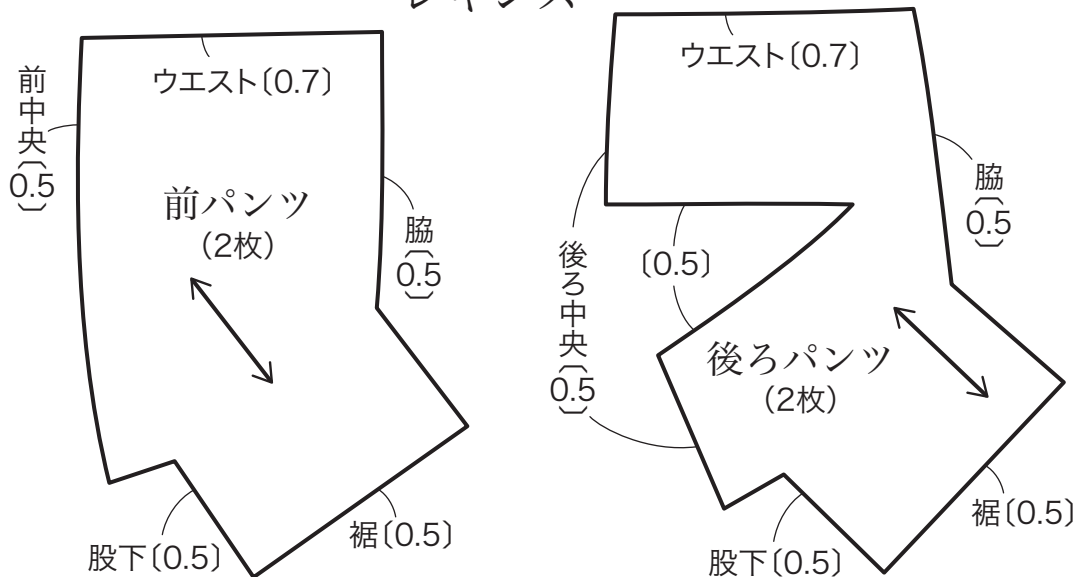

# 長靴

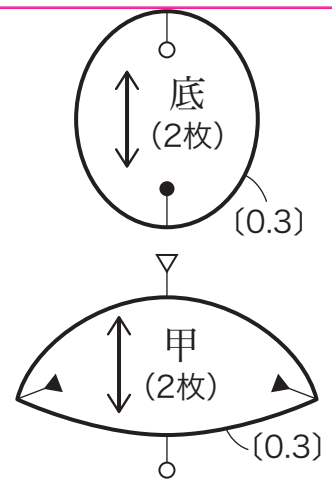
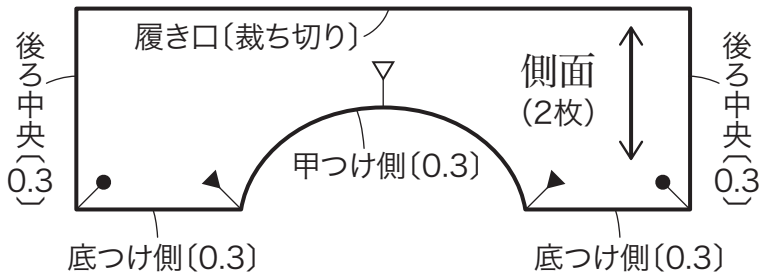

16

# フード付きレインコート

